

RUPAC

METROLOGY SOLUTIONS

PROMOZIONALE **75** **ANNIVERSARIO**
Anniversary

75 ANNI DI PASSIONE E INNOVAZIONE | 1949 - 2024

Questa che state sfogliando non è la classica offerta promozionale, ma la Promozionale Rupac che celebra la visione dell'Ing. Bruno Friso, diventata realtà nel 1949: avere un ruolo attivo a servizio dell'industria italiana.

A distanza di 75 anni, quella visione è oggi un'Azienda che opera su tutto il territorio nazionale, punto di riferimento nel campo delle soluzioni di misura e controllo.

Una celebrazione che coinvolge anche voi Clienti; per festeggiare insieme questo Anniversario, la nostra offerta prevede una selezione di prodotti di qualità accompagnati da prezzi irripetibili, evidenziati dal simbolo 

Un modo per ringraziarvi del viaggio fatto in tutti questi anni. E di quello che affronteremo nel futuro. Ancora insieme.

IL CALIBRO DIGITALE DELL'ANNIVERSARIO

Serie
DIGITRONIC PLUS



46,00 €
2993150

È il risultato della nostra 75ennale esperienza.





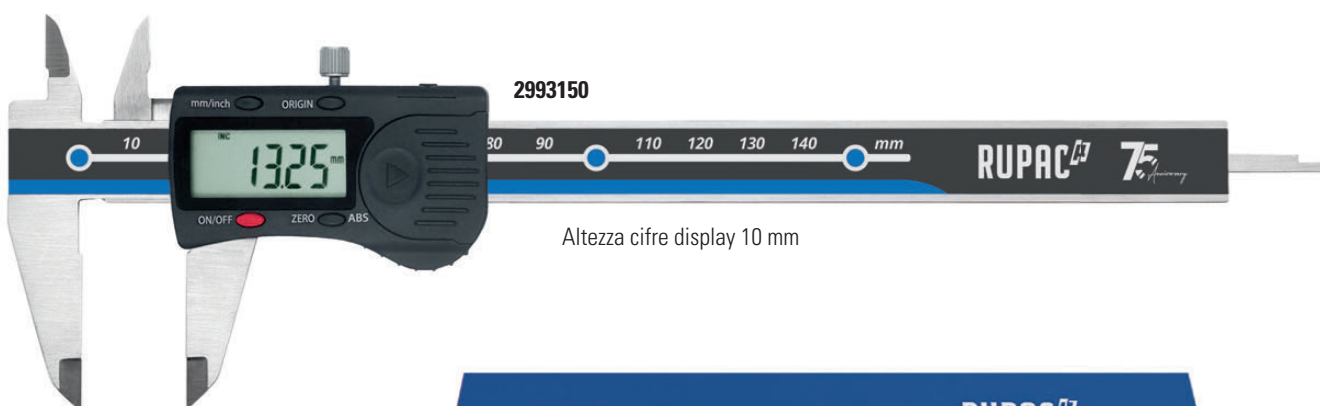



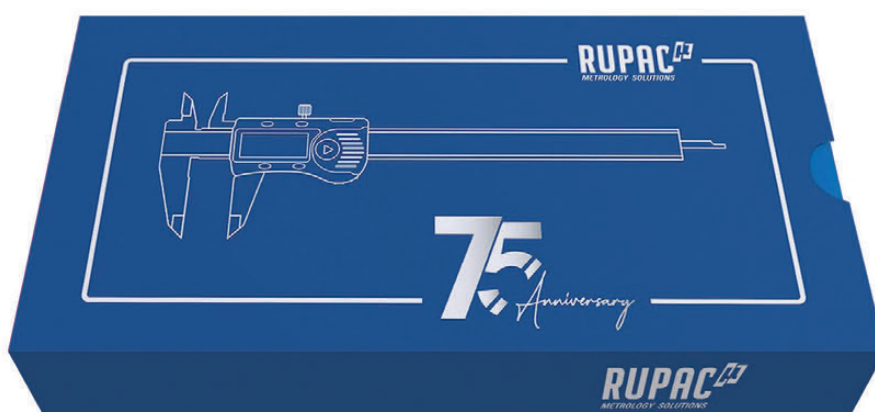





Un concentrato di attenzioni che prende la forma di uno strumento di alta qualità, **curato in ogni minimo dettaglio**, riservato ai nostri Clienti a un prezzo speciale per celebrare insieme il nostro "compleanno".

Sistema di rilevamento tramite **riga in cristallo**, tecnologia che rende il calibro **immune da campi magnetici**. Funzioni ON/OFF, AUTO ON/OFF, origine, conversione mm/inch, misurazione assoluta/incrementale e funzione origine.



Altezza cifre display 10 mm



	Codice	Misura	Risoluzione	Asta	Listino	Offerta	ACCREDITA LENITE ITALIANO DI ACCREDITAMENTO	Offerta
EDIZIONE ANNIVERSARIO	2993150	0-150	0,01	 3,6 x 1,4	68,00 €	46,00 € 	2993150C	96,00 € 
	2993200	0-200	0,01	 3,6 x 1,4	89,00 €	62,00 € 	2993200C	114,00 € 
	2993300	0-300	0,01	 3,6 x 1,4	144,00 €	99,00 € 	2993300C	154,00 € 
	2994150	0-150	0,01	 Ø 1,5	71,00 €	50,00 € 	2994150C	100,00 € 
	2994200	0-200	0,01	 Ø 1,5	92,00 €	68,00 € 	2994200C	120,00 € 

CALIBRI DIGITALI IP54

Serie
DIGITRONIC PLUS



68,00 €
2990150

Meccanica di qualità superiore in acciaio inossidabile temprato, con **guide lappate** per uno scorrimento impeccabile. Sistema di rilevamento tramite **riga in cristallo**, tecnologia che rende il calibro **immune da campi magnetici**. Funzioni ON/OFF, AUTO ON/OFF, origine, conversione mm/inch, misurazione assoluta/incrementale e memoria dello "zero".



2990011 Cavo di connessione USB e software di acquisizione dati
Prezzo promozionale **69,00 €**

Codice	Misura	Risoluzione	Uscita dati	Protezione	Asta	Listino	Offerta	ACCREDIA LENTE ITALIANO DI ACCREDITAMENTO	Offerta
2990150	0-150	0,01	USB	IP54	3,7 x 1,3	91,00 €	68,00 €	2990150C	118,00 €
2990151	0-150	0,01	USB	IP54	Ø 1,6	94,00 €	69,00 €	2990151C	119,00 €
2990200	0-200	0,01	USB	IP54	3,7 x 1,3	120,00 €	92,00 €	2990200C	144,00 €
2990300	0-300	0,01	USB	IP54	3,7 x 1,3	176,00 €	132,00 €	2990300C	187,00 €

misure espresse in mm

Offerta Anniversario

CALIBRI DIGITALI IP67

Serie
DIGITRONIC PLUS



119,00 €
2997150

Meccanica di qualità superiore in acciaio inossidabile temprato, con **guide lappate** per uno scorrimento impeccabile. **Electronica Swiss made** ad elevate prestazioni. Funzioni ON/OFF, AUTO ON/OFF, origine, conversione mm/inch e memoria dello "zero". Preselezione quota per una **lettura diretta della misurazione** impostando in memoria una quota desiderata.



Codice	Misura	Risoluzione	Uscita dati	Protezione	Asta	Listino	Offerta	ACCREDIA LENTE ITALIANO DI ACCREDITAMENTO	Offerta
2997150	0-150	0,01	-	IP67	3,7 x 1,3	160,00 €	119,00 €	2997150C	169,00 €
2997200	0-200	0,01	-	IP67	3,7 x 1,3	210,00 €	165,00 €	2997200C	217,00 €
2997300	0-300	0,01	-	IP67	3,7 x 1,3	299,00 €	228,00 €	2997300C	283,00 €

misure espresse in mm

Offerta Anniversario

ASSORTIMENTO CALIBRI DIGITALI

Serie **DIGITRONIC PLUS**

TRIOPACK

3x 150 mm

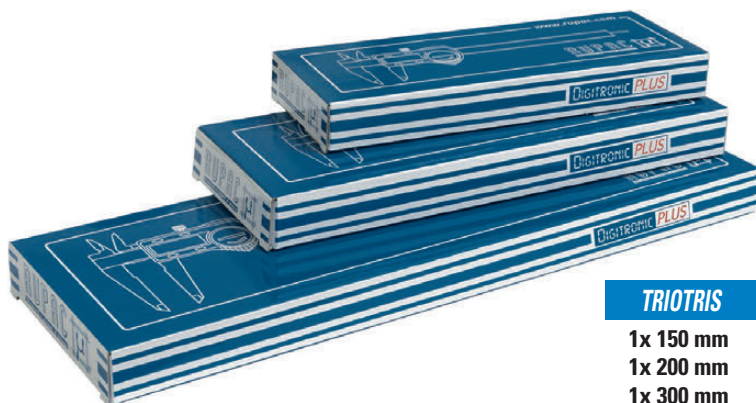

TRIOTRIS

1x 150 mm
1x 200 mm
1x 300 mm

OFFERTE TRIOPACK

Codice Set	Composizione	Listino	Offerta	ACCREDITA <small>LENTE ITALIANO DI ACCREDITAMENTO</small>	Offerta
TRIOPACK40	3 x 2993150 - 150 mm	204,00 €	126,00 €	TRIOPACK40C	276,00 €
TRIOPACK54	3 x 2990150 - 150 mm	273,00 €	174,00 €	TRIOPACK54C	324,00 €
TRIOPACK67	3 x 2997150 - 150 mm	480,00 €	327,00 €	TRIOPACK67C	477,00 €

Offerta Anniversario

OFFERTE TRIOTRIS

Codice Set	Composizione	Listino	Offerta	ACCREDITA <small>LENTE ITALIANO DI ACCREDITAMENTO</small>	Offerta
TRIOTRIS40	1 x 2993150 - 150 mm 1 x 2993200 - 200 mm 1 x 2993300 - 300 mm	301,00 €	180,00 €	TRIOTRIS40C	337,00 €
TRIOTRIS54	1 x 2990150 - 150 mm 1 x 2990200 - 200 mm 1 x 2990300 - 300 mm	387,00 €	254,00 €	TRIOTRIS54C	411,00 €
TRIOTRIS67	1 x 2997150 - 150 mm 1 x 2997200 - 200 mm 1 x 2997300 - 300 mm	669,00 €	450,00 €	TRIOTRIS67C	607,00 €

Offerta Anniversario

CALIBRI DIGITALI IP67

Serie **Mahr**



169,00 €
4103300

Meccanica di qualità superiore in acciaio inossidabile temprato, con guide lappate per uno scorrimento impeccabile. Funzioni ON/OFF, AUTO ON/OFF, origine, conversione mm/inch e funzione LOCK di sicurezza blocco tasti. Misurazioni immediate grazie al sistema REFERENCE.



Altezza cifre display 11 mm

4102220 i-Stick Ricevitore Wireless comprensivo di MarCom Professional, collegamento fino a 8 strumenti
Prezzo promozionale **118,00 €**

Codice	Misura	Risoluzione	Uscita dati	Protezione	Asta	Listino	Offerta	ACCREDITA <small>LENTE ITALIANO DI ACCREDITAMENTO</small>	Offerta
4103300	0-150	0,01	-	IP67	□ - Ø 1,5	195,00 €	169,00 €	4103300C	219,00 €
4103402	0-150	0,01	Wi-Fi	IP67	□ - 3,8 x 1,3	278,00 €	252,00 €	4103402C	302,00 €
4103304	0-200	0,01	-	IP67	□ - 3,8 x 1,3	293,00 €	265,00 €	4103304C	317,00 €
4103306	0-300	0,01	-	IP67	-	398,00 €	359,00 €	4103306C	414,00 €
4103012	0-150	0,01	-	IP40	□ - 3,8 x 1,3	139,00 €	125,00 €	4103012C	175,00 €

misure espresse in mm

SET CALIBRO IP67 E BECCHI SPECIALI

Serie
DIGITRONIC PLUS



348,00 €
5307150

NOVITÀ

Soluzione versatile utilizzabile come calibro a corsoio a 4 misurazioni e, con i becchi speciali in dotazione, per misurazioni di cave interne a partire da 5 mm (vedi tabella dati tecnici sottostante).
Calibro IP67 corsa 150 mm con meccanica di qualità superiore in acciaio inossidabile temprato, **guide lappate** ed **Electronica Swiss made** ad elevate prestazioni.
Preselezione quota per una **lettura diretta della misurazione** impostando in memoria una quota desiderata.
A completamento della dotazione, base per misure di profondità lunghezza 100 mm e master di calibrazione da 50 mm.

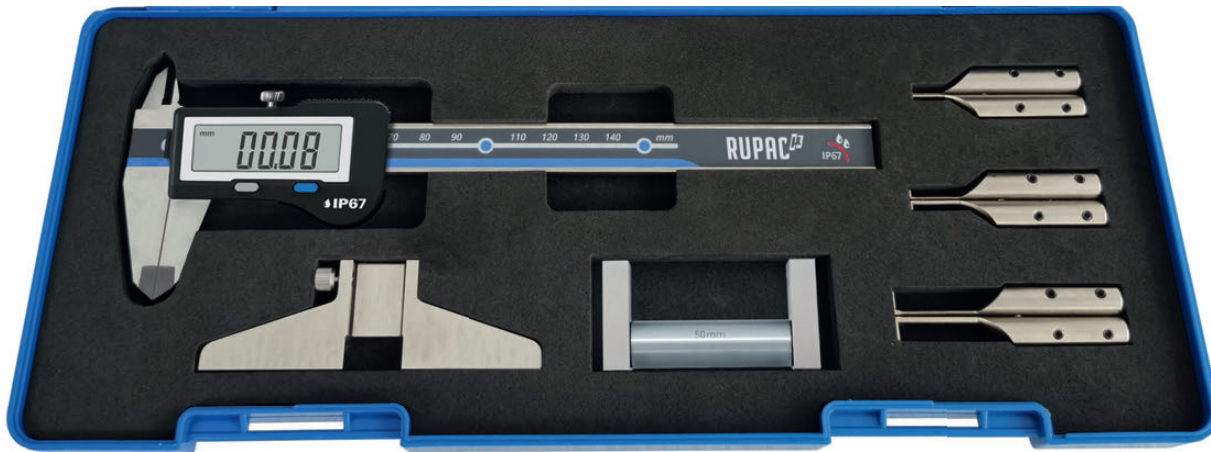

5307150

Dotazione:

Calibro IP67 - 2997150
Coppia becchi #1, #2, #3
Base misure profondità 100 mm
Master di azzeramento 50 mm

Codice	Composizione	Listino	Offerta
5307150	Set calibro 150 mm e becchi speciali per interni	525,00 €	348,00 €

Offerta Anniversario

SET BECCHI SPECIALI

Serie
MicroMet PLUS

295,00 €
5304709

NOVITÀ

Set completo di 5 coppie di becchi speciali per calibri.
Per cave interne, a partire da 5 mm, ed esterne. In acciaio cromato per una lunga durata.
Adatti per tutti i calibri a corsoio con spessore becchi non superiore a 3,5 mm.
Facilmente applicabili senza modificare il calibro. Consigliato l'uso su calibri ad orologio o digitali.

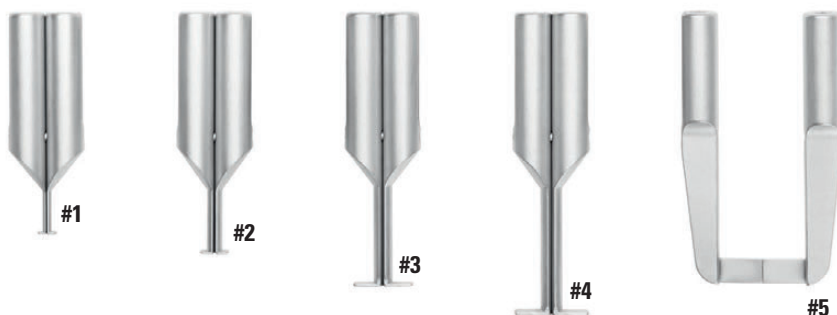

5304709

Nr. Coppia	A	B	C	D
#1	5,0	0,40	10	1,30
#2	7,5	0,40	16	1,75
#3	15,0	0,65	25	5,00
#4	18,0	1,00	32	6,50
#5	esterno	0,65	76	9,50

misure espresse in mm

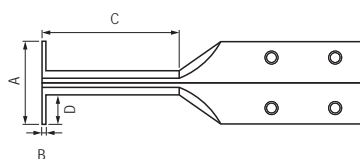

Codice	Descrizione	Listino	Offerta
5304709	Set 5 becchi speciali per cave (#1, #2, #3, #4, #5)	585,00 €	295,00 €

Offerta Anniversario

CALIBRO DIGITALE UNIVERSALE IP67

Serie **DIGITRONIC PLUS**



470,00 €
2996720

NOVITÀ

Calibro per **misure di cave interne o esterne** con contatti intercambiabili raggiati o piani in dotazione standard. Meccanica di qualità superiore in acciaio inossidabile temprato, con **guide lappate** per uno scorrimento impeccabile. **Electronica Swiss made** ad elevate prestazioni. Funzioni ON/OFF, AUTO ON/OFF, origine, conversione mm/inch e memoria dello "zero". Preselezione quota per una **lettura diretta della misurazione** impostando in memoria una quota desiderata.

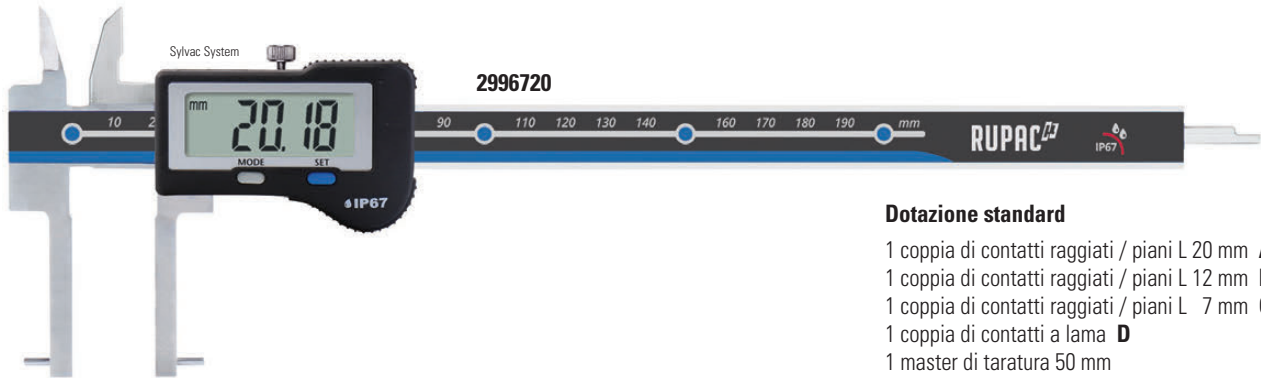

Dotazione standard

- 1 coppia di contatti raggiati / piani L 20 mm **A**
- 1 coppia di contatti raggiati / piani L 12 mm **B**
- 1 coppia di contatti raggiati / piani L 7 mm **C**
- 1 coppia di contatti a lama **D**
- 1 master di taratura 50 mm

Codice	Misura	Risoluzione	Listino	Offerta
2996720	0-200	0,01	580,00 €	470,00 €

misure espresse in mm Offerta Anniversario

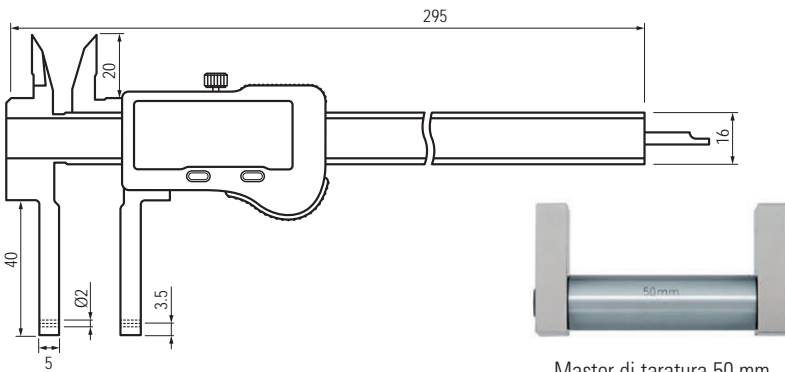
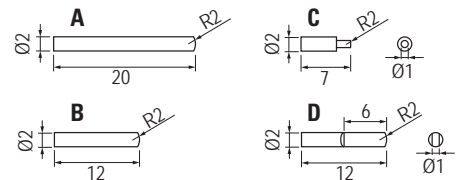

Master di taratura 50 mm

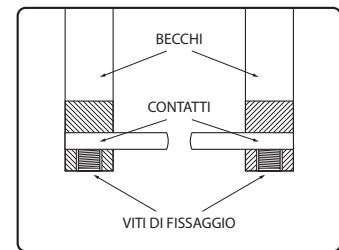

Installazione contatti

CALIBRO DIGITALE UNIVERSALE IP67

Serie **Mahr**



625,00 €
4118807

Calibro elettronico universale che può essere utilizzato come calibro a corsoio a 4 misurazioni e, con gli accessori standard, per misurazioni di cave interne ed esterne, ecc. Misurazioni precise grazie allo speciale accessorio per mantenere costante la pressione di misura. Con funzione PRESET per impostare una quota desiderata.

4118807

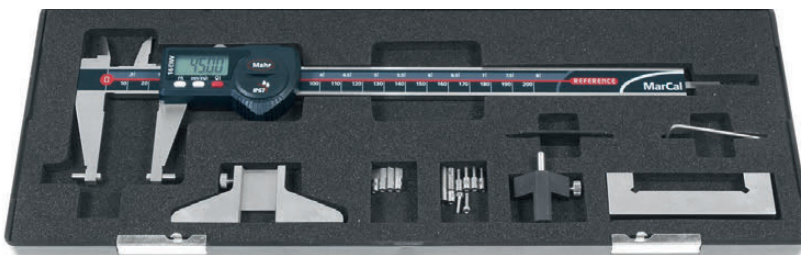

Dotazione standard

- 3 coppie di contatti di misura per interni Eei
- 3 coppie di contatti di misura per esterni Eea
- 1 base per misure di profondità L 75 mm
- 1 master di taratura
- 1 dispositivo per pressione di misura costante

2x 16Eea1



2x 16Eea2

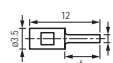

2x 16Eea3

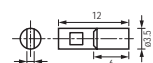

2x 16Eei1



2x 16Eei2

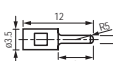

2x 16Eei3

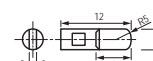

Codice	Misura	Risoluzione	Listino	Offerta
4118807	0-200	0,01	696,00 €	625,00 €

misure espresse in mm

CALIBRO DIGITALE IP54 CONTATTI INTERCAMBIABILI

Serie
DIGITRONIC PLUS



285,00 €
2996156

NOVITÀ

Funzioni ON/OFF, AUTO ON/OFF e memoria dello "zero".
Preselezione quota per una **lettura diretta della misurazione** impostando in memoria la quota minima interna.

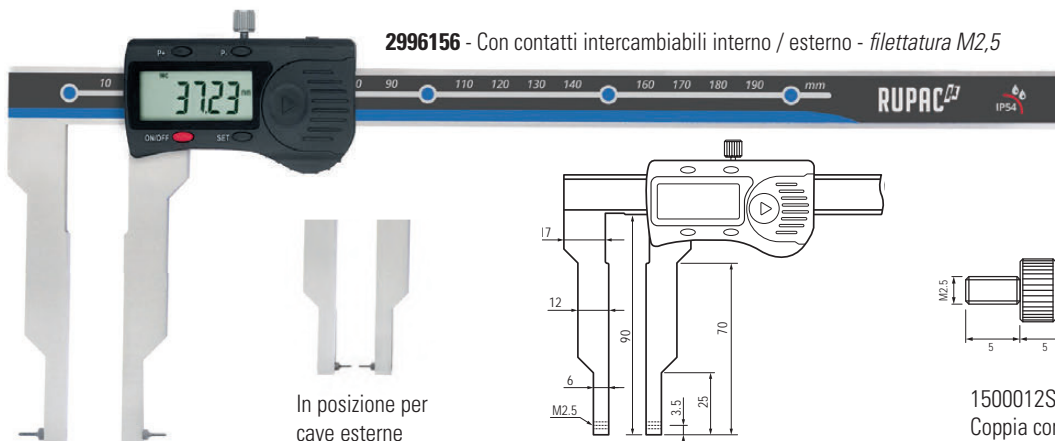

2996156 - Con contatti intercambiabili interno / esterno - filettatura M2,5

In posizione per cave esterne

1500012S
Coppia contatti in dotazione

Codice	Misura	Risoluzione	Lunghezza Becchi	Tipo Contatti	Listino	Offerta
2996156	0-190 (esterne) 36-250 (interne)	0,01	90	Intercambiabili	363,00 €	285,00 €

Offerta Anniversario

COPIE CONTATTI INTERCAMBIABILI

Codice	Offerta	Codice	Offerta	Codice	Offerta
2990005	∅ 2 23,00 €	2990006	28,00 €	2990008	L 10 30,00 €
2990103	∅ 3 23,00 €			2990009	L 20 30,00 €
2990104	∅ 4 23,00 €			2990010	34,00 €
2990105	∅ 5 23,00 €				
Disponibili fino a ∅ 10 mm		2990007	41,00 €		
2990003	48,00 €				

misure espresse in mm

CALIBRI DIGITALI SPECIALI

Serie
DIGITRONIC



158,00 €
2996161

Funzioni ON/OFF, azzeramento, conversione mm/inch.
Preselezione quota per una **lettura diretta della misurazione** impostando in memoria la quota minima interna.



2996204 - Con becchi lunghi per interni

2996161 - Per piccole cave

Codice	Misura	Risoluzione	Lunghezza Becchi	Dimensioni Contatti	Listino	Offerta
2996204	20-200	0,01	75	Larghezza 14 mm	299,00 €	170,00 €
2996161	3-140	0,01	4	Larghezza 3 mm*	200,00 €	158,00 €

* Minimo foro misurabile: |Fino a L 24 mm: ∅ 12,5 mm |Oltre: ∅ 17 mm

misure espresse in mm

CALIBRI DIGITALI SPECIALI IP54

Serie
DIGITRONIC PLUS



138,00 €
2996152

**NUOVI
MODELLI**



2996252 - Per cave interne contatti piatti

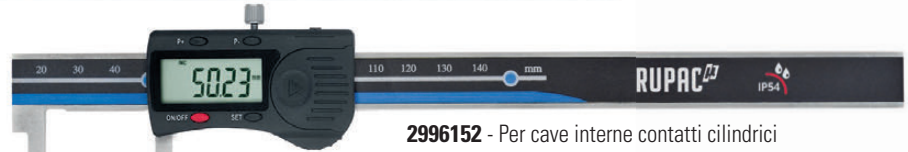

2996152 - Per cave interne contatti cilindrici

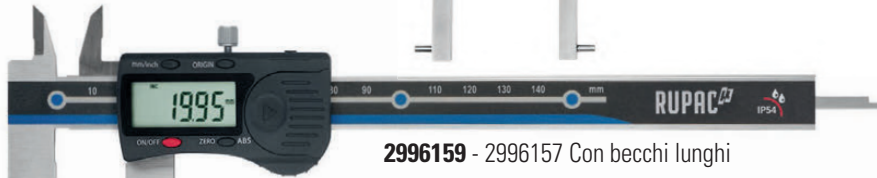

2996159 - 2996157 Con becchi lunghi



2996165 - Con becchi a lama



2991601 - Con becchi superiori lunghi per interni

Codice	Misura	Risoluzione	Lunghezza Becchi	Tipo Contatti	Dimensioni Contatti	Listino	Offerta
2996252	15-200	0,01	40	Piatti	H 1 x L 5 mm	248,00 €	196,00 €
2996152	20-190	0,01	30	Cilindrici	Ø 2 x L 5 mm	176,00 €	138,00 €
2996165	0-150	0,01	40	Ribassati	Lunghezza 20 x 0,75 mm	152,00 €	90,00 €
2996159	0-150	0,01	60	-	-	130,00 €	80,00 €
2996157	0-150	0,01	80	-	-	150,00 €	105,00 €
2991601	0-150	0,01	40	-	L 45 mm (superiori)	183,00 €	144,00 €

misure espresse in mm

CALIBRI AD OROLOGIO

Serie
MicroMet PLUS



62,00 €
2301507

**NUOVI
MODELLI**



2301507

Codice	Misura	Risoluzione	Asta	Listino	Offerta	ACCREDIA <small>LENTE ITALIANO DI ACCREDITAMENTO</small>	Offerta
2301502	0-150	0,02	5,0 x 1,6	59,00 €	48,00 €	-	-
2301507	0-150	0,01	5,0 x 1,6	78,00 €	62,00 €	2301507C	112,00 €
2302002	0-200	0,02	5,0 x 1,6	90,00 €	64,00 €	-	-
2302007	0-200	0,01	5,0 x 1,6	105,00 €	78,00 €	2302007C	130,00 €
2303002	0-300	0,02	7,0 x 2,1	155,00 €	92,00 €	-	-
2303007	0-300	0,01	7,0 x 2,1	165,00 €	118,00 €	2303007C	173,00 €

misure espresse in mm

CALIBRI A CORSOIO SENZA ERRORE DI PARALLASSE

Serie

MicroMet

36,00 €
2311508

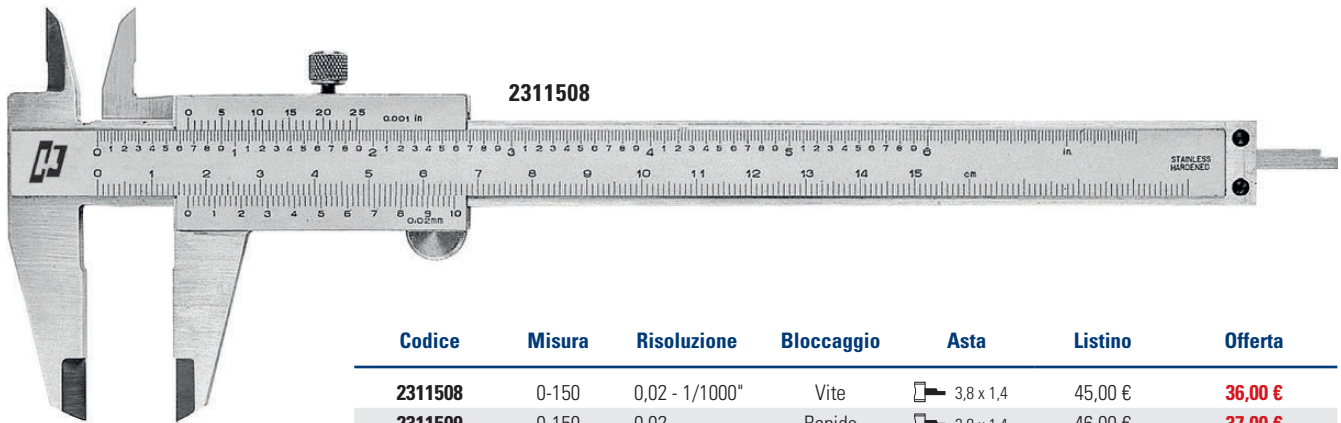

Codice	Misura	Risoluzione	Bloccaggio	Asta	Listino	Offerta
2311508	0-150	0,02 - 1/1000"	Vite	3,8 x 1,4	45,00 €	36,00 €
2311509	0-150	0,02	Rapido	3,8 x 1,4	46,00 €	37,00 €
2312008	0-200	0,05 - 1/128"	Vite	3,8 x 1,4	62,00 €	49,00 €
2312009	0-200	0,05 - 1/128"	Rapido	3,8 x 1,4	64,00 €	50,00 €

misure espresse in mm

CALIBRI A CORSOIO

Serie

MicroMet PLUS

29,00 €
2311520

NUOVI MODELLI

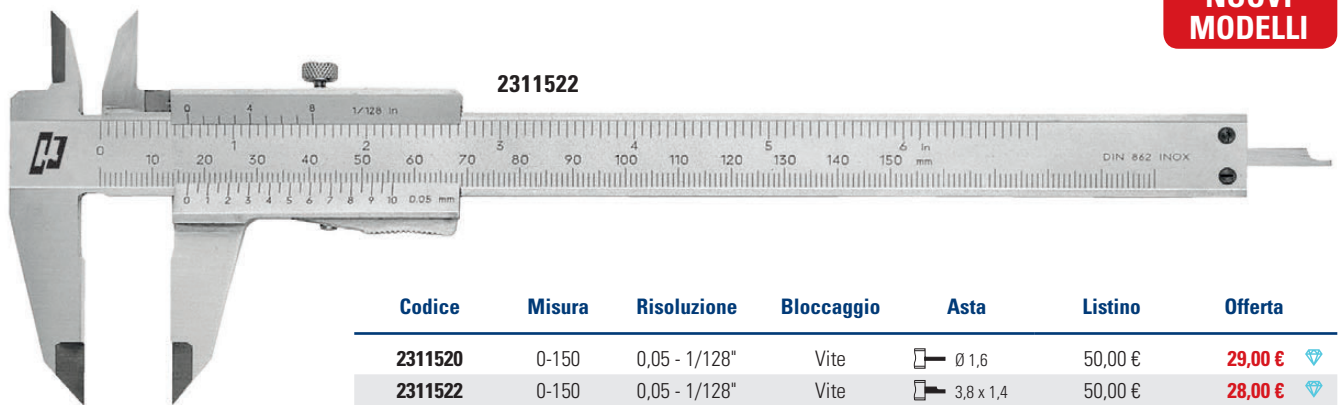

Codice	Misura	Risoluzione	Bloccaggio	Asta	Listino	Offerta
2311520	0-150	0,05 - 1/128"	Vite	Ø 1,6	50,00 €	29,00 €
2311522	0-150	0,05 - 1/128"	Vite	3,8 x 1,4	50,00 €	28,00 €
2311531	0-150	0,05 - 1/128"	Rapido	3,8 x 1,4	50,00 €	29,00 €
2312020	0-200	0,05 - 1/128"	Vite	Ø 1,6	69,00 €	42,00 €
2312023	0-200	0,05 - 1/128"	Rapido	3,8 x 1,4	77,00 €	42,00 €
2313020	0-300	0,05 - 1/128"	Vite	5,0 x 1,8	146,00 €	68,00 €

misure espresse in mm

Offerta Anniversario

CALIBRI A CORSOIO CON BLOCCAGGIO A ROTELLA

Serie

MicroMet PLUS

45,00 €
2311550

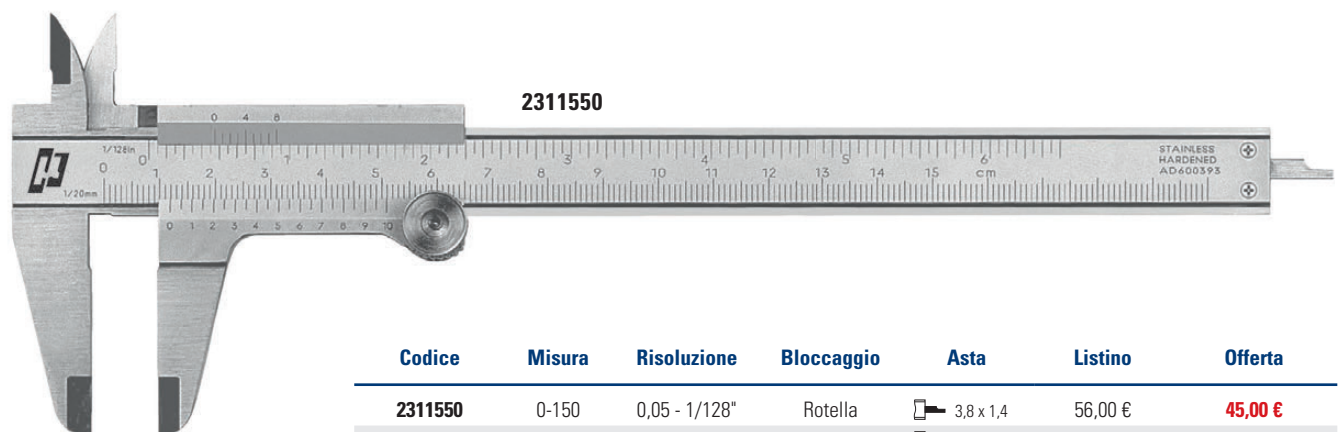

Codice	Misura	Risoluzione	Bloccaggio	Asta	Listino	Offerta
2311550	0-150	0,05 - 1/128"	Rotella	3,8 x 1,4	56,00 €	45,00 €
2312050	0-200	0,05 - 1/128"	Rotella	3,8 x 1,4	82,00 €	65,00 €

misure espresse in mm

CALIBRI DIGITALI DA OFFICINA

Serie
DIGITRONIC PLUS



155,00 €
2995300

NUOVI MODELLI

Funzioni ON/OFF, origine, conversione mm/inch, misurazione assoluta/incrementale e con funzione PRESET per impostare una quota desiderata. Risoluzione 0,01 mm. Con registrazione micrometrica.

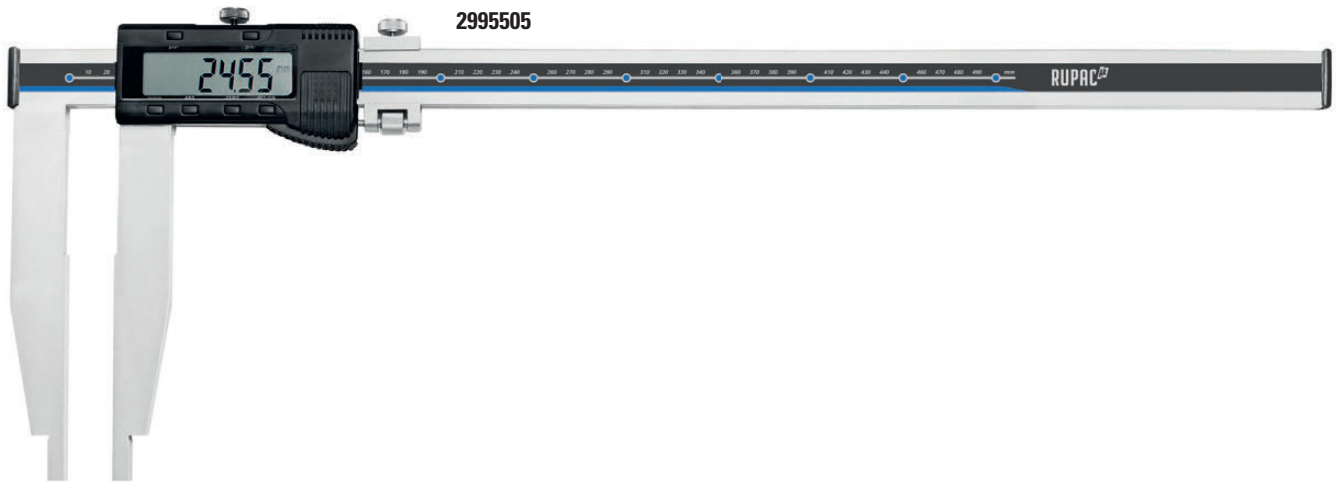

Codice	Misura	Lunghezza Becchi	Misura minima interni	Altezza cifre display	Listino	Offerta	ACCREDIA <small>LENTE ITALIANO DI ACCREDITAMENTO</small>	Offerta
2995300	0-300	90	10 x L 18	13,0	214,00 €	155,00 € ♦	2995300C	210,00 € ♦
2995305	0-300	150	20 x L 18	13,0	270,00 €	205,00 € ♦	2995305C	260,00 € ♦
2995500	0-500	100	20 x L 18	13,0	340,00 €	220,00 € ♦	2995500C	278,00 € ♦
2995505	0-500	200	20 x L 24	18,5	465,00 €	360,00 € ♦	2995505C	418,00 € ♦
2995750	0-750	150	20 x L 24	13,0	575,00 €	433,00 € ♦	2995750C	510,00 € ♦
2995000	0-1000	150	20 x L 24	18,5	910,00 €	600,00 € ♦	2995000C	677,00 € ♦
2995005	0-1000	300	20 x L 24	24,0	1.390,00 €	1.023,00 € ♦	2995005C	1.100,00 € ♦
2995015	0-1500	200	20 x L 24	24,0	1.640,00 €	1.150,00 € ♦	-	-
2995020	0-2000	200	20 x L 24	24,0	2.420,00 €	1.550,00 € ♦	-	-

misure espresse in mm

♦ Offerta Anniversario

CALIBRI DIGITALI DA OFFICINA CON BECCHI SUPERIORI

Serie
DIGITRONIC PLUS



360,00 €
2995507

NUOVI MODELLI

Funzioni ON/OFF, origine, conversione mm/inch, misurazione assoluta/incrementale e con funzione PRESET per impostare una quota desiderata. Risoluzione 0,01 mm. Con registrazione micrometrica.

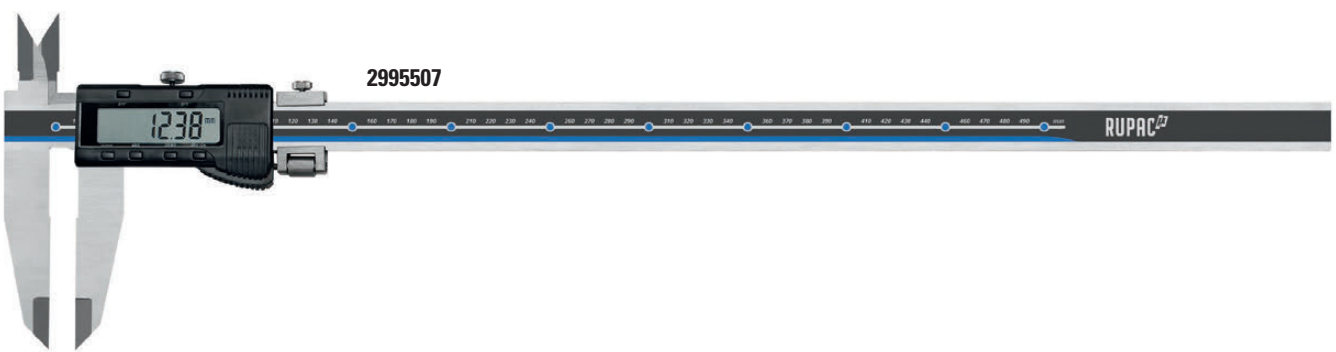

Codice	Misura	Lunghezza Becchi	L Becchi Superiori	Altezza cifre display	Listino	Offerta	ACCREDIA <small>LENTE ITALIANO DI ACCREDITAMENTO</small>	Offerta
2995507	0-500	100	45	18,5	479,00 €	360,00 € ♦	2995507C	418,00 € ♦
2995757	0-750	125	60	24,0	890,00 €	640,00 € ♦	2995757C	717,00 € ♦
2995007	0-1000	150	60	24,0	1.137,00 €	850,00 € ♦	2995007C	927,00 € ♦

misure espresse in mm

CALIBRI DIGITALI DA OFFICINA

Serie
Mahr



580,00 €
4112705C

Meccanica di qualità superiore in acciaio inossidabile temprato, con guide lappate per uno scorrimento perfetto. Funzioni ON/OFF, AUTO ON/OFF, origine, conversione mm/inch, funzione LOCK di sicurezza blocco tasti e con funzione PRESET per impostare una quota desiderata. Sistema REFERENCE per una lettura più rapida e precisa. Fornito completo di certificato [ACCREDIA](#)

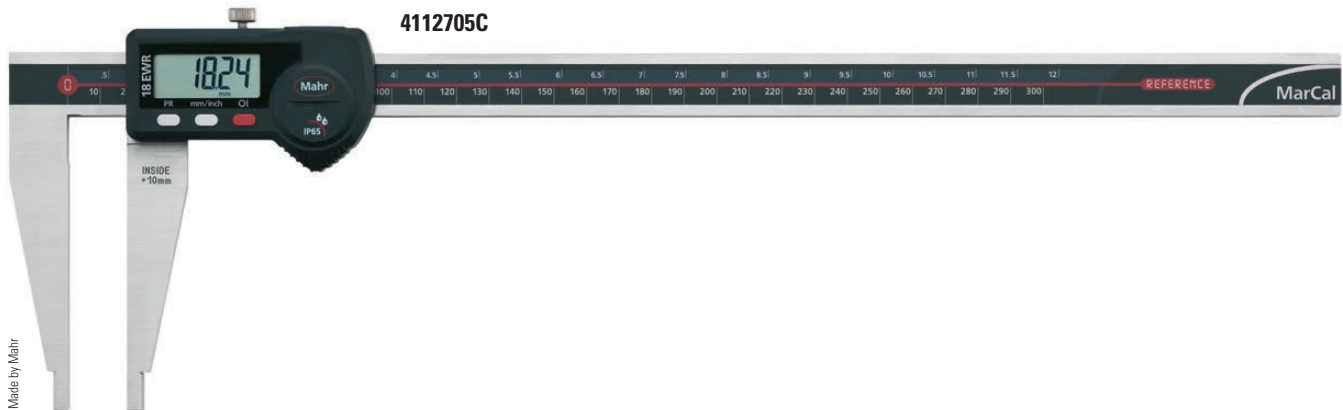

Codice	Misura	Risoluzione	Lunghezza Becchi	Misura minima interni	Altezza cifre display	Listino	Offerta con ACCREDIA
4112705C	0-300	0,01	90	10 x L 10	10,0	637,00 €	580,00 €
4112713C	0-500	0,01	150	20 x L 20	12,5	1.146,00 €	1.030,00 €
4112715C	0-750	0,01	150	20 x L 20	12,5	1.641,00 €	1.480,00 €
4112717C	0-1000	0,01	150	20 x L 20	12,5	1.950,00 €	1.760,00 €

misure espresse in mm

CALIBRI A CORSOIO DA OFFICINA

Serie
MicroMet PLUS

118,00 €
2320300

Esecuzione monoblocco di alta qualità in acciaio inossidabile temprato. Con registrazione micrometrica.

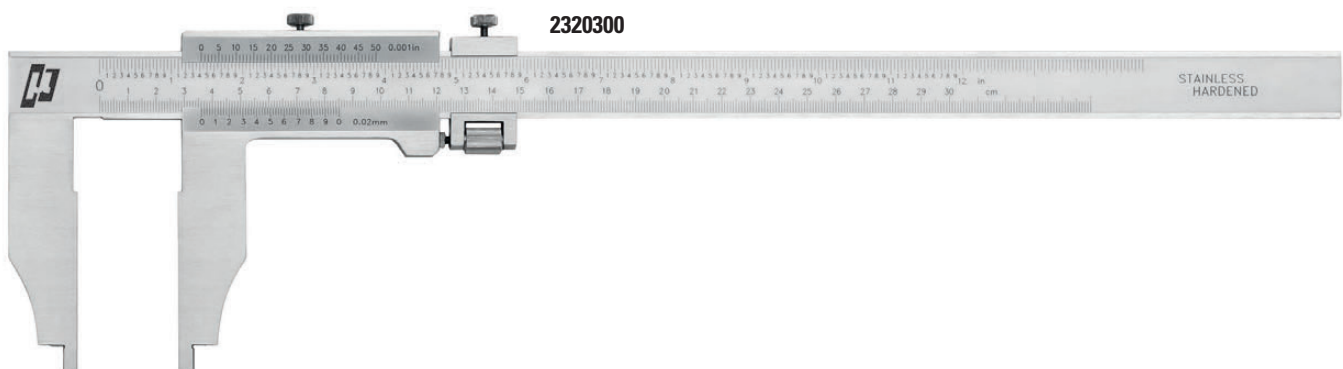

Codice	Misura	Risoluzione	Lunghezza Becchi	Misura minima interni	Listino	Offerta
2320300	0-300	0,02 - 1/1000"	90	10 x L 12	181,00 €	118,00 €
2320306	0-300	0,02 - 1/1000"	150	20 x L 18	270,00 €	180,00 €
2320500	0-500	0,02 - 1/1000"	100	20 x L 12	280,00 €	185,00 €
2320506	0-500	0,02 - 1/1000"	200	20 x L 24	435,00 €	300,00 €
2320750	0-750	0,02 - 1/1000"	150	20 x L 24	575,00 €	390,00 €
2320756	0-750	0,02 - 1/1000"	300	20 x L 24	1.050,00 €	690,00 €
2321000	0-1000	0,02 - 1/1000"	200	20 x L 24	1.070,00 €	565,00 €
2321006	0-1000	0,05 - 1/128"	300	20 x L 24	1.140,00 €	785,00 €
2321502	0-1500	0,05 - 1/128"	200	20 x L 24	1.540,00 €	990,00 €

misure espresse in mm

Offerta Anniversario

CALIBRI DIGITALI IP67 DI PROFONDITÀ

Serie
DIGITRONIC PLUS



240,00 €
2992207

Meccanica di qualità superiore in acciaio inossidabile temprato, con **guide lappate** per uno scorrimento perfetto. **Elettronica Swiss made** ad elevate prestazioni. Funzioni ON/OFF, AUTO ON/OFF, origine, conversione mm/inch, memoria dello "zero" e con funzione PRESET per impostare una quota desiderata.



Codice	Misura	Risoluzione	Piano d'appoggio	Sezione asta di misura	Listino	Offerta	ACCREDIA LENTE ITALIANO DI ACCREDITAMENTO	Offerta
2992207	0-200	0,01	100	L 14,5 x 3,5	315,00 €	240,00 €	2992207C	292,00 €
2992307	0-300	0,01	150	L 14,5 x 3,5	467,00 €	340,00 €	2992307C	395,00 €

misure espresse in mm

Offerta Anniversario

CALIBRI DIGITALI IP54 DI PROFONDITÀ

Serie
DIGITRONIC PLUS



105,00 €
2992201

Meccanica di qualità superiore in acciaio inossidabile temprato, con **guide lappate** per uno scorrimento impeccabile. Funzioni ON/OFF, AUTO ON/OFF, origine, mm/inch, misurazione assoluta/incrementale e memoria dello "zero".



2992201 - Altezza cifre display 9,5 mm

Contatto cilindrico

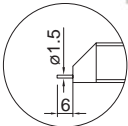

2990011 Cavo di connessione USB e software di acquisizione dati
Prezzo promozionale **69,00 €**

Codice	Misura	Risoluzione	Piano d'appoggio	Sezione asta di misura	Contatto	Listino	Offerta	ACCREDIA LENTE ITALIANO DI ACCREDITAMENTO	Offerta
2992206	0-200	0,01	100	L 14,5 x 3,5	∅ 1,5 x 6	176,00 €	132,00 €	2992206C	184,00 €
2992306	0-300	0,01	150	L 14,5 x 3,5	∅ 1,5 x 6	325,00 €	242,00 €	2992306C	297,00 €
2992201	0-200	0,01	100	L 14,5 x 3,5	-	150,00 €	105,00 €	2992201C	157,00 €
2992301	0-300	0,01	150	L 14,5 x 3,5	-	295,00 €	198,00 €	2992301C	253,00 €
2992501	0-500	0,01	150	L 14,5 x 4,0	-	465,00 €	350,00 €	2992501C	408,00 €

misure espresse in mm

Offerta Anniversario

CALIBRI DIGITALI DI PROFONDITÀ

Serie
DIGITRONIC PLUS



75,00 €
2992200

Funzioni ON/OFF, origine, conversione mm/inch, misurazione assoluta/incrementale.



2992200 - Altezza cifre display 10 mm

Codice	Misura	Risoluzione	Piano d'appoggio	Sezione asta di misura	Contatto	Listino	Offerta
2992200	0-200	0,01	100	L 15,5 x 3,6	-	100,00 €	75,00 €
2992205	0-200	0,01	100	L 15,5 x 3,6	∅ 1,5 x 6	115,00 €	85,00 €
2992300	0-300	0,01	100	L 15,5 x 3,6	-	140,00 €	95,00 €
2992500	0-500	0,01	150	L 15,0 x 6,0	-	225,00 €	165,00 €

Offerta Anniversario

misure espresse in mm

CALIBRO DIGITALE IP67 DI PROFONDITÀ

Serie
Mahr



745,00 €
4126513C

Meccanica di qualità superiore in acciaio inossidabile temprato, con guide lappate per uno scorrimento perfetto. Funzioni ON/OFF, AUTO ON/OFF, origine, conversione mm/inch, funzione LOCK di sicurezza blocco tasti e con funzione PRESET per impostare una quota desiderata. Sistema REFERENCE per una lettura più rapida e precisa. Fornito completo di certificato [ACCREDIA](#)

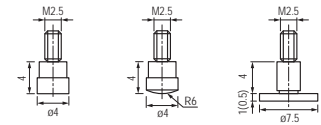

Inserti di misura in dotazione



4126513C - Altezza cifre display 8,5 mm

Codice	Misura	Risoluzione	Piano d'appoggio	Sezione asta di misura	Contatto	Listino	Offerta con ACCREDIA
4126513C	0-100	0,01	85	Ø 4	Intercambiabile	825,00 €	745,00 €

misure espresse in mm

CALIBRO DIGITALE DI PROFONDITÀ

Serie
DIGITRONIC



183,00 €
2992109

Funzioni ON/OFF, origine, conversione mm/inch.



Codice	Misura	Risoluzione	Piano d'appoggio	Sezione asta di misura	Listino	Offerta	ACCREDIA	Offerta
2992109	0-100	0,01	100	Ø 3	235,00 €	183,00 €	2992109C	233,00 €

misure espresse in mm

MICROMETRI DI PROFONDITÀ

Serie
MicroMet DIGITRONIC



130,00 €
2780150



2780150



2380150

CAVO TRASMISSIONE DATI

2999004 USB 80,00 €
2999009 RS232 65,00 €

Codice	Versione	Misura	Risoluzione	Superfici di contatto	Piano d'appoggio	N° Aste	Listino	Offerta
2780150	Analogica	0-150	0,01	Ø 6	L 100 x 16	6	270,00 €	130,00 €
2380150	Digitale	0-150	0,001	Ø 4	L 100 x 16	6	320,00 €	245,00 €

misure espresse in mm

MICROMETRI DIGITALI PER ESTERNI IP65

Serie
DIGITRONIC PLUS



109,00 €
2390250

Meccanica di qualità superiore per uno scorrimento impeccabile.
Superfici di contatto riportate in metallo duro, rettificate e lappate di precisione.
Frizione sul tamburo. Contatto a sfera intercambiabile in dotazione (cod. 2360099).



2390250



2360099

- Misurazione assoluta ed incrementale.
- Preselezione quota (origine).
- Spegnimento automatico.
- Mantenimento quota in memoria per una misurazione istantanea.

2990012 Cavo di connessione USB e software di acquisizione dati
Prezzo promozionale **69,00 €**

Codice	Misura	Risoluzione	Listino	Offerta
2390250	0-25	0,001	160,00 €	109,00 € ♦
2390500	25-50	0,001	203,00 €	145,00 € ♦
2390750	50-75	0,001	235,00 €	180,00 € ♦
2391000	75-100	0,001	258,00 €	200,00 € ♦
2391250	100-125	0,001	295,00 €	230,00 € ♦
2391500	125-150	0,001	330,00 €	252,00 € ♦

misure espresse in mm

ACCREDIA LENTE ITALIANO DI ACCREDITAMENTO	Offerta
2390250C	174,00 € ♦
2390500C	210,00 € ♦
2390750C	245,00 € ♦
2391000C	265,00 € ♦
2391250C	295,00 € ♦
2391500C	317,00 € ♦

♦ Offerta Anniversario

MICROMETRO DIGITALE PER ESTERNI IP65

Serie
Mahr



244,00 €
4157011

Meccanica di qualità superiore per uno scorrimento impeccabile.
Superfici di contatto riportate in metallo duro, rettificate e lappate di precisione.
Grande display LCD, altezza cifre 10 mm. Frizione sul tamburo.



4157011

- Misurazione assoluta ed incrementale.
- Preselezione quota.
- Accensione e spegnimento automatici.
- Funzione Lock di sicurezza blocco tasti.
- Misurazioni immediate grazie al sistema REFERENCE.

Codice	Misura	Risoluzione	Listino	Offerta
4157011	0-25	0,001	285,00 €	244,00 €

misure espresse in mm

ACCREDIA LENTE ITALIANO DI ACCREDITAMENTO	Offerta
4157011C	309,00 €

MICROMETRI PER ESTERNI

Serie

MicroMet **PLUS**



42,00 €
2551025

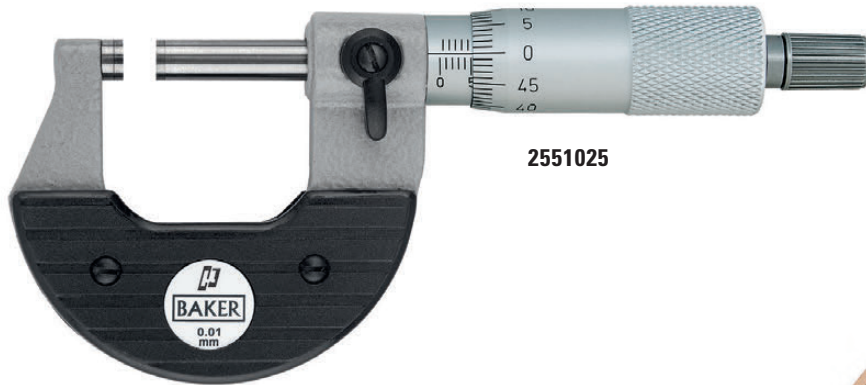

2551025



2559100

ESECUZIONE STANDARD

Codice	Misura	Risoluzione	Contatti	Listino	Offerta
2551025	0-25	0,01	Piani	52,00 €	42,00 €
2551050	25-50	0,01	Piani	88,00 €	70,00 €
2551075	50-75	0,01	Piani	106,00 €	86,00 €
2551100	75-100	0,01	Piani	122,00 €	100,00 €
2559100*	SET 0-100	0,01	Piani	365,00 €	298,00 €
2559150**	SET 0-150	0,01	Piani	663,00 €	580,00 €

* Serie di 4 micrometri + 3 aste di riscontro

** Serie di 6 micrometri + 5 aste di riscontro

PER SUPERFICI CONVESSE

2557025	0-25	0,01	Piano/Sfera (A)	128,00 €	108,00 €
2557125	0-25	0,01	Sfera/Sfera (B)	135,00 €	112,00 €

CON CONTATTI A DISCO

2553025	0-25	0,01	Disco (C)	266,00 €	218,00 €
---------	------	------	-----------	----------	-----------------

misure espresse in mm

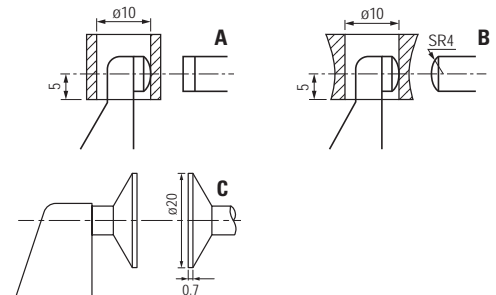

MICROMETRI PER ESTERNI

Serie

BlueLine

26,00 €
2361025

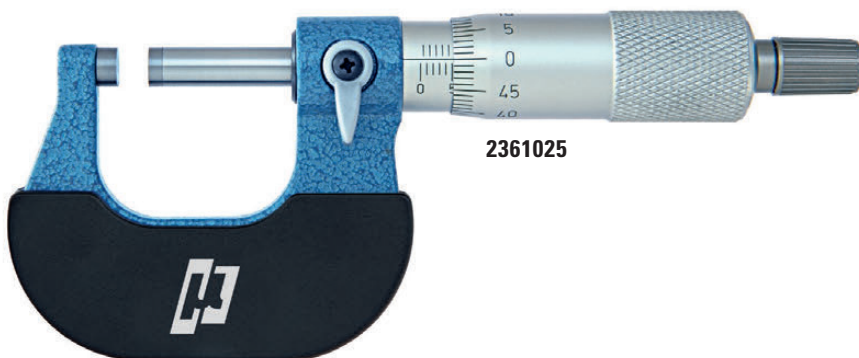

2361025

2369150



Codice	Misura	Risoluzione	Listino	Offerta
2361025	0-25	0,01	33,00 €	26,00 €
2361050	25-50	0,01	37,00 €	29,00 €
2361075	50-75	0,01	40,00 €	34,00 €
2361100	75-100	0,01	43,00 €	36,00 €
2369150*	SET 0-150	0,01	262,00 €	205,00 €
2369300**	SET 0-300	0,01	788,00 €	635,00 €

* Serie di 6 micrometri + 5 aste di riscontro

** Serie di 12 micrometri + 11 aste di riscontro

misure espresse in mm

MICROMETRI DIGITALI PER SUPERFICI CONVESSE

Serie
DIGITRONIC



188,00 €
2397125



2397125

- Misurazione assoluta ed incrementale.
- Preselezione quota (origine).

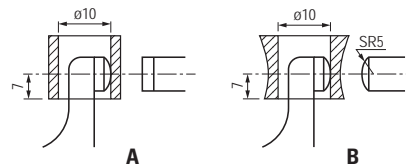

Codice	Misura	Risoluzione	Esecuzione	Listino	Offerta
2397025	0-25	0,001	Piano/Sfera (A)	230,00 €	185,00 €
2397125	0-25	0,001	Sfera/Sfera (B)	237,00 €	188,00 €

misure espresse in mm

CAVO TRASMISSIONE DATI

2999004 USB **80,00 €**

2999009 RS232 **65,00 €**

MICROMETRI DIGITALI CON CONTATTI A DISCO

Serie
DIGITRONIC



208,00 €
2393025



2393025

- Misurazione assoluta ed incrementale.
- Preselezione quota (origine).

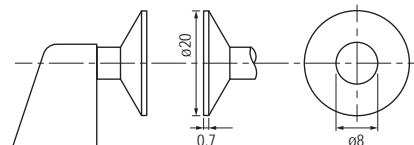

Codice	Misura	Risoluzione	Superfici di contatto	Listino	Offerta
2393025	0-25	0,001	Ø 20 x 0,7	260,00 €	208,00 €
2393050	25-50	0,001	Ø 20 x 0,7	290,00 €	235,00 €
2393075	50-75	0,001	Ø 20 x 0,7	320,00 €	258,00 €
2393100	75-100	0,001	Ø 20 x 0,7	345,00 €	278,00 €

misure espresse in mm

CAVO TRASMISSIONE DATI

2999004 USB **80,00 €**

2999009 RS232 **65,00 €**

MICROMETRI DIGITALI PER CAVE

Serie
DIGITRONIC



218,00 €
2398025



2398025

- Misurazione assoluta ed incrementale.
- Preselezione quota (origine).

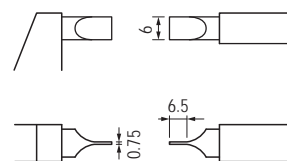

Codice	Misura	Risoluzione	Superfici di contatto	Listino	Offerta
2398025	0-25	0,001	0,75 x 6,50	275,00 €	218,00 €
2398050	25-50	0,001	0,75 x 6,50	300,00 €	240,00 €

misure espresse in mm

CAVO TRASMISSIONE DATI

2999004 USB **80,00 €**

2999009 RS232 **65,00 €**

MICROMETRI CON INCUDINI INTERCAMBIABILI

Serie
MicroMet

185,00 €
2760200

Sistema con **incudini intercambiabili** che consentono un ampio campo di misura.
Oltre 300 mm, arco in esecuzione leggera e robusta realizzato con tubi saldati.
Fornito completo di scatola in legno, aste di riscontro, 4 incudini e chiave di regolazione.

2760300

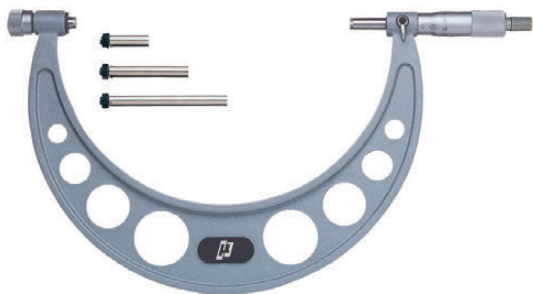

Modello fino a 300 mm

2760600

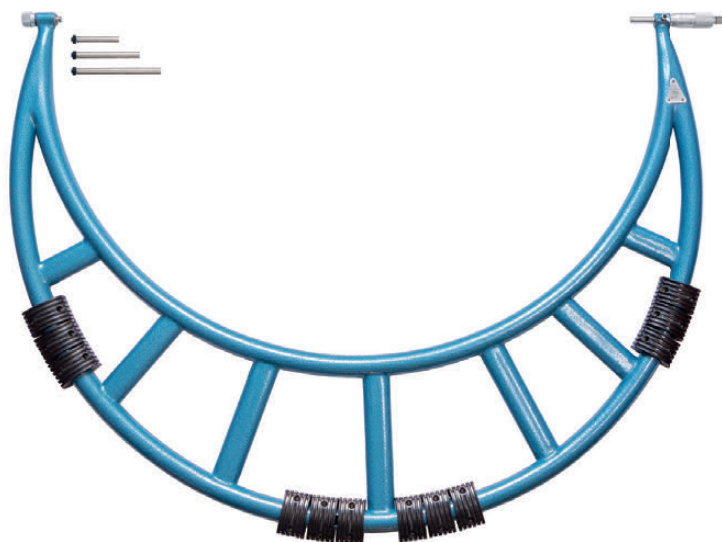

Modello oltre 300 mm

Codice	Misura	Precisione	Risoluzione	Ø Stelo	Profondità arco	Peso ca.	Listino	Offerta
2760200	100 - 200	0,007	0,01	6,50	114	0,8 kg	215,00 €	185,00 €
2760300	200 - 300	0,009	0,01	6,50	165	1,2 kg	235,00 €	210,00 €
2760400	300 - 400	0,011	0,01	8,00	224	1,6 kg	378,00 €	340,00 €
2760500	400 - 500	0,013	0,01	8,00	275	2,0 kg	460,00 €	420,00 €
2760600	500 - 600	0,015	0,01	8,00	321	2,6 kg	530,00 €	480,00 €
2760700	600 - 700	0,016	0,01	8,00	371	2,9 kg	640,00 €	580,00 €
2760800	700 - 800	0,018	0,01	8,00	426	4,5 kg	750,00 €	680,00 €
2760900	800 - 900	0,020	0,01	8,00	476	4,9 kg	850,00 €	780,00 €
2761000	900 - 1000	0,020	0,01	8,00	576	5,5 kg	970,00 €	880,00 €

misure espresse in mm

MICROMETRI A LEVA TASTATRICE

Serie
MicroMet

295,00 €
2767025



2767025

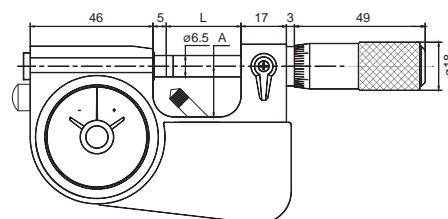

Codice	Misura	Risoluzione	Precisione	Corsa Rapida	L	A	Listino	Offerta
2767025	0-25	0,001	0,003 / 0,001*	1,5	28,5	19	361,00 €	295,00 €
2767050	25-50	0,001	0,003 / 0,001*	1,5	53,5	30	379,00 €	315,00 €

* Precisione comparatore

misure espresse in mm

SUPPORTI PER MICROMETRI

Serie
MicroMet

21,00 €
2001915



2001914

2001914 Supporto portatile con struttura pieghevole, per micrometri con campo di misura fino a 100 mm
Prezzo promozionale **28,00 €** (Listino 33,00 €)



2001915

2001915 Supporto con corpo in ghisa e ganasce orientabili, per micrometri con campo di misura fino a 100 mm
Prezzo promozionale **21,00 €** (Listino 29,00 €)

Offerta Anniversario

MICROMETRI PER INTERNI

Serie
MicroMet DIGITRONIC



205,00 €
2979030



2979030

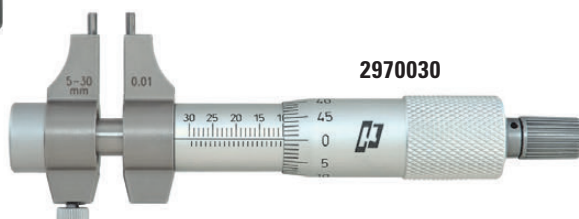

2970030

- Becchi in metallo duro.
- Misurazione assoluta ed incrementale.
- Preselezione quota (origine).
- Completi di anello di riscontro.

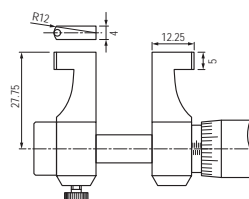

Contatti campo di misura 25-50 mm

Codice	Versione	Misura	Risoluzione	Contatti	Listino	Offerta
2970030	Analogica	5-30	0,01	∅ 2 x L 5 mm	88,00 €	68,00 €
2970050	Analogica	25-50	0,01	Vedi disegno	98,00 €	81,00 €
2979030	Digitale	5-30	0,001	∅ 2 x L 5 mm	257,00 €	205,00 €
2979050	Digitale	25-50	0,001	Vedi disegno	275,00 €	220,00 €

misure espresse in mm

CAVO TRASMISSIONE DATI

2999004	USB	80,00 €
2999009	RS232	65,00 €

MICROMETRI PER INTERNI IN ESECUZIONE COMPONIBILE

Serie
MicroMet

196,00 €
2790500

NUOVI MODELLI

- Superfici di contatto cromate.
- Diametro tubo: 14 mm.
- Master di calibrazione.



2790500

Codice	Misura	Risoluzione	Listino	Offerta
2790500	50-500	0,01	360,00 €	196,00 € ♦
2791000	50-1000	0,01	610,00 €	480,00 € ♦
2791500	50-1500	0,01	805,00 €	695,00 € ♦

misure espresse in mm

Offerta Anniversario



Forniti completi di comparatore Ø 58 mm.

Tastatore mobile con contatto in metallo duro.

Esecuzione digitale con comparatore con scala analogica e **aste in metallo duro.**

1577022



1579050E



MODELLI SINGOLI

Codice	Misura	Esecuzione	Max profondità	Listino	Offerta
1577050	20-50	Analogica	165	395,00 €	328,00 €
1577022	30-100	Analogica	250	380,00 €	314,00 €
1577305	50-300	Analogica	380	535,00 €	436,00 €
1577500	100-500	Analogica	650	1.035,00 €	840,00 €
1579050E	20-50	Digitale	165	640,00 €	475,00 €
1579022E	30-100	Digitale	250	613,00 €	468,00 €
1579305E	50-300	Digitale	380	783,00 €	588,00 €
1579500E	100-500	Digitale	650	1.255,00 €	975,00 €

misure espresse in mm

SET

Codice	Misura	Esecuzione	Max profondità	Listino	Offerta
1577999	18-150	Analogica	165 / 250	680,00 €	550,00 €
1577991	20-300	Analogica	165 / 250	820,00 €	662,00 €
1579999E	18-150	Digitale	165 / 250	995,00 €	788,00 €
1579991E	20-300	Digitale	165 / 250	1.077,00 €	835,00 €

misure espresse in mm



1577999



3070200

3070500

TARATURA

Codice	Misura	Descrizione	Listino	Offerta
3070200	15-190	Apparecchio per taratura alesametri	595,00 €	455,00 €
3070500	15-400	Apparecchio per taratura alesametri	895,00 €	715,00 €

misure espresse in mm

Set di taratura per la messa a punto ed il controllo di alesametri e misuratori per interni. Da utilizzare con l'ausilio di blocchetti di riscontro (non compresi).

SET MICROMETRI A TRE PUNTE

Serie
MicroMet **PLUS**

375,00 €
2503393



2503395

Superfici di contatto cilindriche in metallo duro.

Ogni confezione comprende:

- I micrometri previsti.
- Prolunga di profondità (non per cod. 2503391 e 2503396).
- Anelli di riscontro (**certificati ACCREDIA opzionali**).
- Risoluzione 0,001 mm fino a campo 12 mm
Risoluzione 0,05 mm oltre campo 12 mm

Codice	Misura	Composizione	Quota da fondo foro	Listino	Offerta	ACCREDIA <small>LENITE ITALIANO DI ACCREDITAMENTO</small>	Offerta
2503391	3,5-6,5	4 micrometri / 2 anelli	1,3	975,00 €	735,00 €	2503391C	825,00 €
2503392	6-12	3 micrometri / 2 anelli	1,5	636,00 €	456,00 €	2503392C	546,00 €
2503393	12-20	2 micrometri / 1 anello	1	494,00 €	375,00 €	2503393C	420,00 €
2503394	20-40	4 micrometri / 2 anelli	1	940,00 €	710,00 €	2503394C	800,00 €
2503395	40-100	6 micrometri / 3 anelli	1	1.510,00 €	1.200,00 €	2503395C	1.335,00 €
2503396	100-200	4 micrometri / 2 anelli	20	3.175,00 €	2.620,00 €	2503396C	2.710,00 €

misure espresse in mm

Offerta Anniversario

MICROMETRI A TRE PUNTE SINGOLI

Serie
MicroMet **PLUS**

203,00 €
2503311

Codice	Misura	Risoluzione	Quota da fondo foro	Listino	Offerta
2503305	6-8	0,001	1,5	260,00 €	203,00 €
2503306	8-10	0,001	1,5	260,00 €	203,00 €
2503307	10-12	0,001	1,5	260,00 €	203,00 €
2503308	12-16	0,005	1	260,00 €	203,00 €
2503309	16-20	0,005	1	260,00 €	203,00 €
2503310	20-25	0,005	1	260,00 €	203,00 €
2503311	25-30	0,005	1	260,00 €	203,00 €
2503312	30-35	0,005	1	260,00 €	203,00 €
2503313	35-40	0,005	1	260,00 €	203,00 €
2503314	40-50	0,005	1	300,00 €	235,00 €
2503315	50-60	0,005	1	300,00 €	235,00 €
2503316	60-70	0,005	1	300,00 €	235,00 €
2503317	70-80	0,005	1	300,00 €	235,00 €
2503318	80-90	0,005	1	300,00 €	235,00 €
2503319	90-100	0,005	1	300,00 €	235,00 €
2503320	100-125	0,005	20	570,00 €	455,00 €
2503321	125-150	0,005	20	570,00 €	455,00 €
2503322	150-175	0,005	20	570,00 €	455,00 €
2503323	175-200	0,005	20	570,00 €	455,00 €



2503316



2503311

Superfici di contatto cilindriche in metallo duro. Anelli non in dotazione (vedi pag. 22)

misure espresse in mm

SET MICROMETRI A TRE PUNTE DIGITALI

Serie **Mahr**



1.280,00 €
2509393C



2509394C

Superfici di contatto cilindriche in metallo duro.
Ogni confezione comprende:

- 1 micrometro digitale Mahr con display LCD altezza cifre 7,5 mm.
- Le teste di misura MicroMet previste.
- Gli anelli di riscontro, certificati **ACCREDITA**

Funzioni

- Misurazione assoluta ed incrementale.
- Preselezione quota.
- Funzione Lock di sicurezza blocco tasti.
- Misurazioni immediate grazie al sistema REFERENCE.

Codice	Misura	Risoluzione	Composizione	Quota da fondo foro	Listino	Offerta con ACCREDITA
2509392C	6-12	0,001	3 micrometri / 2 anelli	1,5	1.570,00 €	1.385,00 €
2509393C	12-20	0,001	2 micrometri / 1 anello	1	1.445,00 €	1.280,00 €
2509394C	20-40	0,001	4 micrometri / 2 anelli	1	1.860,00 €	1.630,00 €
2509395C	40-100	0,001	6 micrometri / 3 anelli	1	2.445,00 €	2.140,00 €

misure espresse in mm

SET MICROMETRI A TRE PUNTE DIGITALI A LEVA

Serie **DIGITRONIC PLUS**



990,00 €
2603393

NOVITÀ

Superfici di contatto in metallo duro.

Ogni confezione comprende:

- 1 impugnatura con comparatore digitale con display LCD altezza cifre 10 mm.
- Le teste di misura MicroMet previste.
- Prolunga di profondità.
- Anelli di riscontro (**certificati ACCREDITA opzionali**).

Funzioni

- Funzione preselezione quota multipla.
- Impostazione campo di tolleranza.
- Risoluzione 0,001 mm.
- Display ruotabile di 330° per letture con ogni inclinazione.



2603393



Codice	Misura	Composizione	Quota fondo foro	Listino	Offerta	ACCREDITA LENTE ITALIANO DI ACCREDITAMENTO	Offerta
2603392	6-12	3 teste / 2 anelli	1,5	1.250,00 €	990,00 €	2603392C	1.080,00 €
2603393	12-25	3 teste / 2 anelli	0,5	1.250,00 €	990,00 €	2603393C	1.080,00 €
2603394	25-50	3 teste / 2 anelli	0,5	1.300,00 €	1.050,00 €	2603394C	1.140,00 €
2603395	50-100	4 teste / 2 anelli	0,5	1.920,00 €	1.535,00 €	2603395C	1.625,00 €

misure espresse in mm

Offerta Anniversario

BLOCCHETTI DI RISCANTRO

Serie
MicroMet **PLUS**

142,00 €
2350322

Gli assortimenti di blocchetti Rupac sono caratterizzati da un'elevata stabilità e da un ottimo potere di adesione. La realizzazione in ceramica aumenta ulteriormente l'affidabilità e la resistenza all'usura oltre a garantire totale protezione da acidi o alcali; durezza di circa 1400 HV. Ogni blocchetto ha inciso un proprio numero di identificazione.



2350877

ACCIAIO

Codice	Set	Grado	Listino	Offerta
2350322	32 pz.	2	185,00 €	142,00 €
2350470	47 pz.	0	670,00 €	515,00 €
2350471	47 pz.	1	445,00 €	310,00 € ♦
2350472	47 pz.	2	240,00 €	190,00 €
2350870	87 pz.	0	1.000,00 €	790,00 € ♦
2350871	87 pz.	1	628,00 €	465,00 €
2350872	87 pz.	2	345,00 €	270,00 €

♦ Offerta Anniversario

ACCREDITA
LENTE ITALIANO DI ACCREDITAMENTO

Codice	Offerta
-	-
2350470C	865,00 €
2350471C	660,00 € ♦
-	-
2350870C	1.440,00 € ♦
2350871C	1.115,00 €
-	-

certificazione su 5 punti

CERAMICA

Codice	Set	Grado	Listino	Offerta
2350477	47 pz.	1	1.975,00 €	1.680,00 €
2350877	87 pz.	1	3.290,00 €	2.790,00 €

ACCREDITA
LENTE ITALIANO DI ACCREDITAMENTO

Codice	Offerta
2350477C	2.030,00 €
2350877C	3.440,00 €

certificazione su 5 punti

SET SPINE CALIBRATE

Serie
MicroMet **PLUS**

410,00 €
2704100



2704201N

Set di spine calibrate, classe di precisione 2.
Forniti in cassetta di legno. Spine con impugnatura rimovibile.
Lunghezza utile spine: 25 mm / 40 mm senza impugnatura (da Ø 1 a 1,49 mm)
35 mm / 50 mm senza impugnatura (da Ø 1,5 a 12 mm)

Codice	Diametro	Progressione	N° Pezzi	Listino	Offerta
2704001	da 0,5 a 1	0,01	51	635,00 €	495,00 €
2704100	da 1 a 4	0,05	61	550,00 €	410,00 €
2704101	da 4,05 a 8	0,05	80	660,00 €	515,00 €
2704102	da 8,05 a 12	0,05	80	660,00 €	515,00 €
2704201N	da 1 a 10	0,1	91	665,00 €	515,00 €

misure espresse in mm

ANELLI MASTER

Serie
MicroMet **PLUS**



90,00 €
2800011

Costruiti con trattamento speciale di tempra ad olio in grado di garantire l'irrestringibilità del materiale e di raggiungere durezza di circa 700 HV. Trattamento speciale per la stabilità dimensionale a -80°C. Dimensioni reali incise, calibrati a 20°C. Realizzati secondo le normative DIN 2250-1 tipo C. Ogni anello è corredato di certificato di controllo del costruttore, riportante il numero di serie.



Codice Classe*	Intervallo Diametri	Progressione	Listino	Offerta	Offerta con ACCREDITA
2800011	6 mm - 15 mm	1 mm	115,00 €	90,00 €	135,00 €
2800012	16 mm - 30 mm	1 mm	115,00 €	90,00 €	135,00 €
2800013	35 mm - 60 mm	5 mm	120,00 €	95,00 €	140,00 €
2800014	65 mm - 80 mm	5 mm	165,00 €	125,00 €	170,00 €
2800015	85 mm - 100 mm	5 mm	215,00 €	175,00 €	220,00 €

* Per ordinare, indicare il codice classe seguito dal diametro desiderato. Es. anello Ø 55 mm: 2800013.55

COMPARATORI A BRACCI TASTATORI

Serie **DIGITRONIC PLUS**



615,00 €
3501510N

Per misurazioni di interni (quali cave, fori, ecc.) e di esterni, anche su pezzi difficili.
 Contatti in metallo duro.
 Lettura assoluta ed incrementale, ricerca del punto minimo/massimo, impostazione della tolleranza (LED rosso/verde).
 Altezza cifre display 8,5 mm.
 Uscita dati (opzionale): USB, Digimatic, Bluetooth.

MODELLI PER MISURE INTERNE



3501701N



3501510N - 3501530N

Codice	Modello	Misura	Risoluzione	Profondità max di misura	Profondità scanalatura	Listino	Offerta
3501701N*	G005	5-20	0,001	44	2,2 x 0,8	785,00 €	690,00 €
3501510N	L210	10-30	0,01	85	5,2 x 1,2	695,00 €	615,00 €
3501530N	L230	30-50	0,01	85	7,0 x 1,2	695,00 €	615,00 €

* Sistema di ricarica wireless

misure espresse in mm

MODELLI PER MISURE ESTERNE



3505330



3503502N

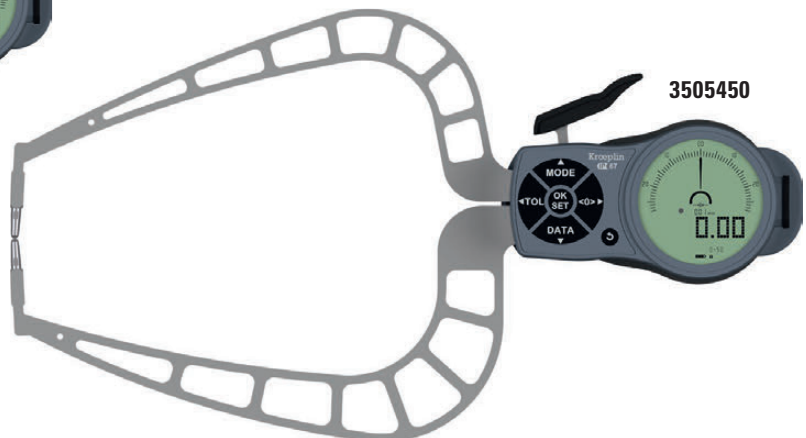

3505450

Codice	Modello	Misura	Risoluzione	Profondità max di misura	Listino	Offerta
3503502N	K220	0-20	0,01	85	695,00 €	615,00 €
3505330	K330	0-30	0,02	116	695,00 €	615,00 €
3505450	K450	0-50	0,02	167	985,00 €	865,00 €

misure espresse in mm

TASTATORI

Serie

MicroMet **PLUS**



105,00 €
1550302

Punta tastatrice in metallo duro.

Forniti completi di attacco a coda di rondine Ø 8 mm, con elegante astuccio.



1550302



1550319



1550315

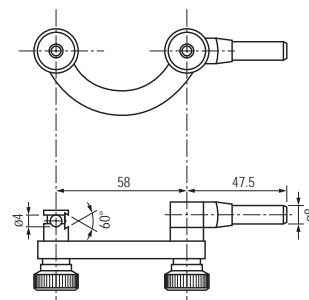

234999 Supporto di centraggio
Prezzo promozionale **15,00 €**

Codice	Misura	Risoluzione	Scala	Lunghezza stelo	Ø ghiera	Punta tastatrice	Listino	Offerta
1550302	0,8	0,01	0 - 40 - 0	14,4	29,5	Ø 2	129,00 €	105,00 €
1550315	0,8	0,01	0 - 40 - 0	34,0	29,5	Ø 2	170,00 €	141,00 €
1550319	1,6	0,01	0 - 40 - 0	18,0	37,0	Ø 2	160,00 €	110,00 €

misure espresse in mm

SPESSIMETRI DIGITALI

Serie

DIGITRONIC

160,00 €
1559131



1555925



1559931



1559142

Codice	Misura	Risoluzione	Profondità gola	Contatti	Listino	Offerta
1555925	0-25	0,01	25	Ø 14,5	215,00 €	182,00 €
1559931	0-10	0,001	30	Ø 10	320,00 €	265,00 €
1559131	0-10	0,01	30	Ø 10	195,00 €	160,00 €
1559142	0-10	0,01	105	Ø 10	245,00 €	199,00 €
1559165	0-25	0,01	200	Ø 10	340,00 €	270,00 €

misure espresse in mm

COMPARATORI

Serie

MicroMet **PLUS**



38,00 €

1502251

Puntalino in metallo duro.

Esecuzione meccanica che consente un eccezionale scorrimento ed elevata precisione.
Fornito con elegante astuccio, completo di fondelli, piano e con asola.

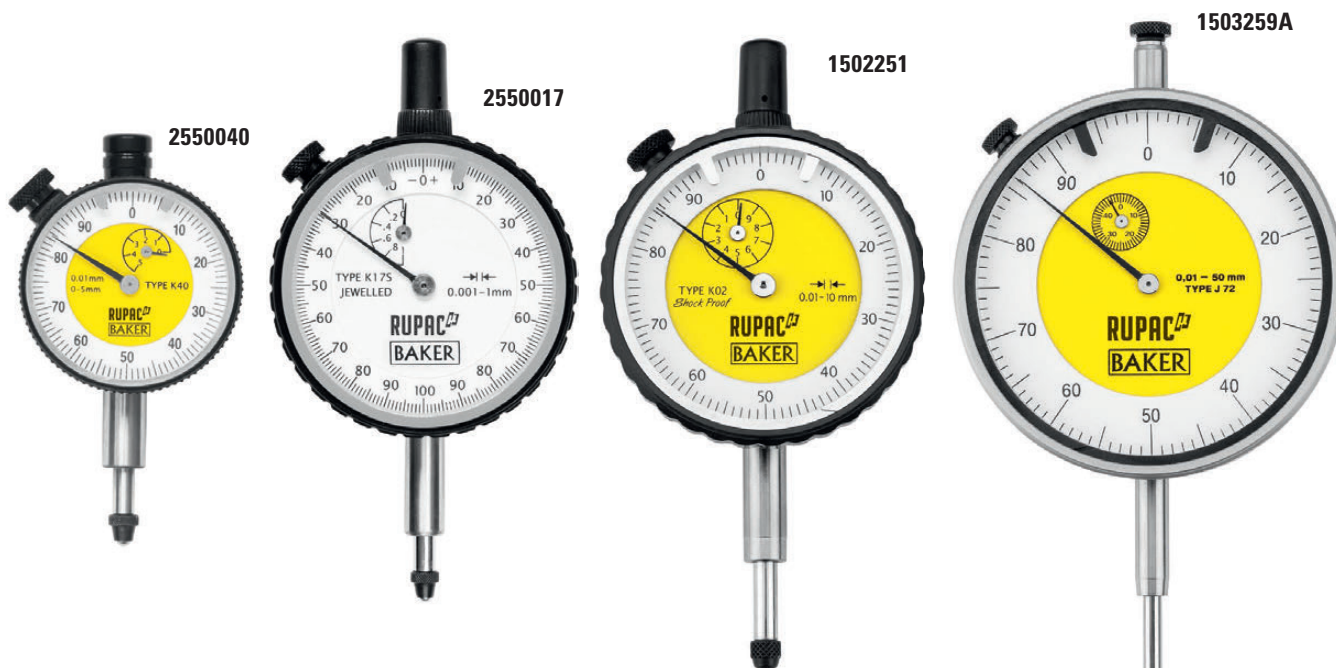

Codice	Misura	Risoluzione	Scala	Ø ghiera	Caratteristiche	Listino	Offerta
2950005*	5	0,01	0-100	41	Serie MicroMet	37,00 €	29,00 €
2550040	5	0,01	0-100	40	-	79,00 €	65,00 €
1502251	10	0,01	0-100	58	Shock Proof	47,00 €	38,00 €
1502252	25	0,01	0-100	58	-	116,00 €	97,00 €
1503259A	50	0,01	0-100	88	Asola centrale	280,00 €	230,00 €
2550017	1	0,001	0-100-0	58	Montato su rubini	160,00 €	136,00 €
1502254S	5	0,001	0-200	58	-	185,00 €	149,00 €

* In dotazione solo fondello piano e puntalino standard

misure espresse in mm

Offerta Anniversario

COMPARATORE DI PRECISIONE

Serie

Mahr



253,00 €

4334000



Protezione antiurto del movimento di misurazione.
Movimento del tastatore su gabbia a sfere, per un'elevata precisione ed un limitato errore di inversione.
Registrazione micrometrica bloccabile.
Quadrante ad alto contrasto.
Conforme alle normative DIN 879-1.

4334000

Codice	Misura	Risoluzione	Precisione fe	Listino	Offerta
4334000	± 50	1	1	273,00 €	253,00 €



Offerta

4334000C

308,00 €

misure espresse in µm

Made by Mahr

www.rupac.com

COMPARATORI DIGITALI IP65

Serie **DIGITRONIC PLUS**



78,00 €
2958010

Caratteristiche: AUTO ON/OFF, ON/OFF, zero, inversione direzione di conteggio, conversione mm/inch, preselezione quota, impostazione campo di tolleranza, funzione ricerca valore minimo e massimo, mantenimento quota in memoria dopo lo spegnimento. Altezza cifre display 11 mm.
Protezione IP65 per campo 13,5 mm, IP54 per campo superiore.
Fornito completo di fondello piano.

Pressione di misura ridotta (cod. 2958101).



2958101



2958011



2958103

2990013 Cavo di connessione USB e software di acquisizione dati
Prezzo promozionale **69,00 €**

RISOLUZIONE CENTESIMALE

Codice	Misura	Precisione	Listino	Offerta
2958010	13,5	0,02	110,00 €	78,00 €
2958011	25	0,02	160,00 €	124,00 €
2958012	50	0,03	325,00 €	260,00 €
2958015	100	0,03	630,00 €	486,00 €

misure espresse in mm

ACCREDIA	Offerta
2958010C	133,00 €
2958011C	179,00 €
2958012C	320,00 €
2958015C	546,00 €

Offerta Anniversario

RISOLUZIONE MILLESIMALE

Codice	Misura	Precisione	Listino	Offerta
2958101	13,5	0,005	240,00 €	170,00 €
2958102	25	0,005	325,00 €	255,00 €
2958103	50	0,006	440,00 €	340,00 €
2958115	100	0,009	990,00 €	780,00 €

misure espresse in mm

ACCREDIA	Offerta
2958101C	225,00 €
2958102C	310,00 €
2958103C	400,00 €
2958115C	840,00 €

Offerta Anniversario

COMPARATORI DIGITALI

Serie
DIGITRONIC



83,00 €
2959010



2959010



2959011

Caratteristiche: ON/OFF, auto OFF, zero, conversione mm/inch.
Altezza cifre display 14 mm.
Fornito completo di fondelli piano e con asola.

Codice	Misura	Risoluzione	Precisione	Listino	Offerta	ACCREDITA <small>LENTE ITALIANO DI ACCREDITAMENTO</small>	Offerta
2959101	12	0,001	± 0,004	145,00 €	115,00 €	2959101C	170,00 €
2959010	12	0,01	± 0,02	110,00 €	83,00 €	2959010C	138,00 €
2959011	25	0,01	± 0,03	155,00 €	131,00 €	2959011C	186,00 €

misure espresse in mm

MISURATORI DIGITALI DI RAGGI

Serie
DIGITRONIC



358,00 €
3790700

Misurazione diretta ed immediata del raggio di archi interni ed esterni, con lettura effettiva del raggio.
Strumenti compatti e di semplice utilizzo, ampiamente utilizzati in qualsiasi misura di arco circolare.



3790700

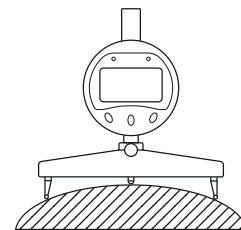

Archi esterni

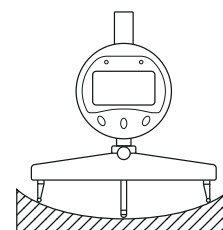

Archi interni

Codice	Misura	Risoluzione	Basi in dotazione	Listino	Offerta
3790700	5 - 700	0,005	10, 20, 30, 60, 100	458,00 €	358,00 €
3792500	450 - 2500	0,005	200	1.098,00 €	880,00 €

misure espresse in mm

SUPPORTI CON BASE MAGNETICA

Serie
MicroMet **PLUS**



165,00 €
2005026

I modelli **Classic** e **Strato** sono stativi in grado di raggiungere qualsiasi posizione.
Sistema di fissaggio totalmente meccanico che non richiede alcuna manutenzione.
Bloccaggio sicuro in posizione con una sola manopola e regolazione micrometrica di precisione.
Attacco per gambo comparatore Ø 8 mm ed a coda di rondine per tastatori.
Il modello **Strato** è realizzato in lega leggera e ricavato da un unico pezzo.
Base magnetica con piano inferiore prismatico RUPAC.



2005022

MODELLO CLASSIC



2005028

MODELLO STRATO



2005026

2005024

MODELLI BASE

Codice	Raggio di azione	Modello	Forza magnetica	Listino	Offerta
2005022	200	Classic	600 N	245,00 €	205,00 €
2005001	288	Classic	600 N	295,00 €	246,00 €
2005002	400	Classic	600 N	328,00 €	271,00 €
2005020	200	Strato	600 N	285,00 €	235,00 €
2005028	280	Strato	600 N	380,00 €	310,00 € ♦
2005026	125	Base*	300 N	195,00 €	165,00 €
2005024	210	Base	750 N	222,00 €	180,00 € ♦

misure espresse in mm

*Versione "mini"

♦ Offerta Anniversario

SUPPORTI CON BASE MAGNETICA

Serie
MicroMet

27,00 €
2001800

Supporti porta comparatore **serie F**.

Base magnetica con piano inferiore prismatico.
Attacco per gambo comparatore Ø 8 mm.



2001803



2001800



2001809

Codice	Raggio di azione	Regolazione micrometrica	Forza magnetica	Listino	Offerta
2001800	150	NO	600 N	34,00 €	27,00 €
2001803	150	SI	600 N	37,00 €	29,00 €
2001809	320	SI	800 N	105,00 €	84,00 €

misure espresse in mm

STATIVI PER COMPARATORE

Serie

MicroMet **PLUS**

149,00 €
2107701

Stativi porta comparatore con tavola in acciaio speciale temprato, ghisa rettificata o granito.
Foro per gambo comparatore \varnothing 8 mm.



2107701

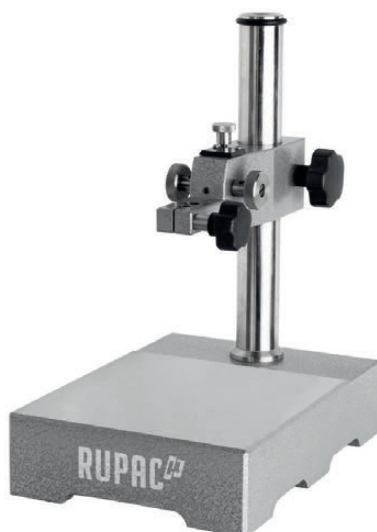

2001841

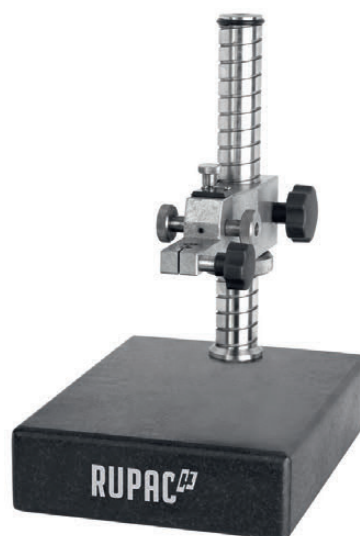

2003311

Codice	Materiale tavola	Dimensioni tavola	Max altezza	\varnothing colonna	Lunghezza braccio	Regolazione micrometrica	Listino	Offerta
2107701	Acciaio temprato	70 x 70	150	22	85	No	185,00 €	149,00 €
2001841	Ghisa rettificata	160 x 160	160	30	100	8	325,00 €	260,00 €
2003311	Granito	220 x 160	180	30	100	8	395,00 €	320,00 €

misure espresse in mm

Offerta Anniversario



2001912



2001910



2107712

Codice	Materiale tavola	Dimensioni tavola	Max altezza	\varnothing colonna	Lunghezza braccio	Regolazione micrometrica	Listino	Offerta
2001912	Acciaio temprato	\varnothing 55	125	30	75	3	190,00 €	160,00 €
2001910	Acciaio temprato	\varnothing 55	285	30	75	1	263,00 €	220,00 €
2107712	Granito	300 x 200	170	30	250	No	420,00 €	340,00 €

misure espresse in mm

Offerta Anniversario

BANCO A CONTROPUNTE

Serie

MicroMet **PLUS**

1.055,00 €

2003075

Apparecchio e contropunte di precisione **con prismi superiori**.

Coppia contropunte regolabili, con riporto in metallo duro; canotto mobile regolabile assialmente mediante leva.

Basamento in ghisa; porta comparatore/tastatore, con regolazione micrometrica, in dotazione.

Planarità ≤ 10 µm.

Parallelismo degli assi ≤ 10 µm.

Coassialità delle contropunte ≤ 10 µm.

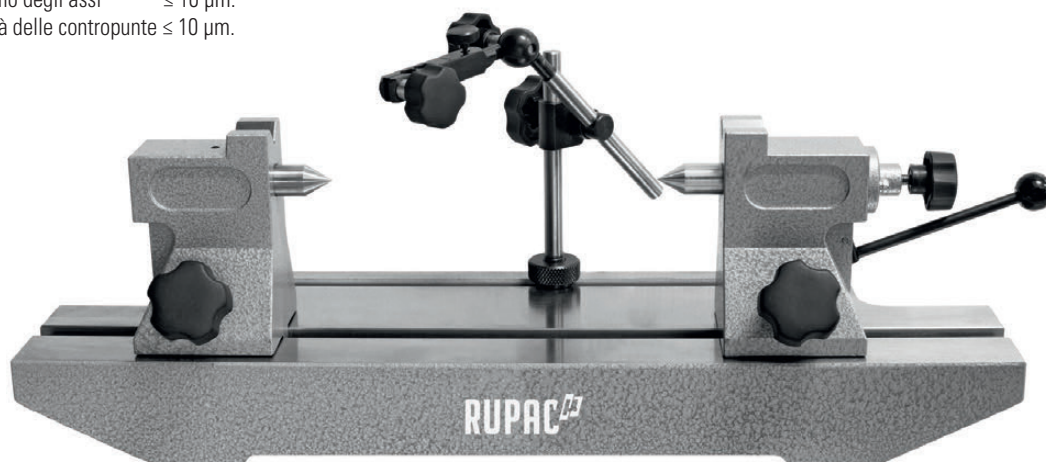

2003075

Codice	Max distanza tra punte	H punte	Prismi sup. Ø pezzo	Corsa contropunte	Peso lordo	Listino	Offerta
2003075	300	75	5 ÷ 25	10	21 kg	1.230,00 €	1.055,00 €

misure espresse in mm

BANCHI A CONTROPUNTE

Serie

MicroMet **PLUS**

1.245,00 €

2003012

Apparecchi in ghisa stabilizzata. Conformi alle normative DIN 876-1

Porta comparatore/tastatore, con regolazione micrometrica, in dotazione.

Coppia contropunte costituita da una contropunta con canotto fisso ed una con canotto regolabile assialmente mediante leva.

Contropunta cono MT3.

Coassialità delle contropunte ≤ 10 µm.

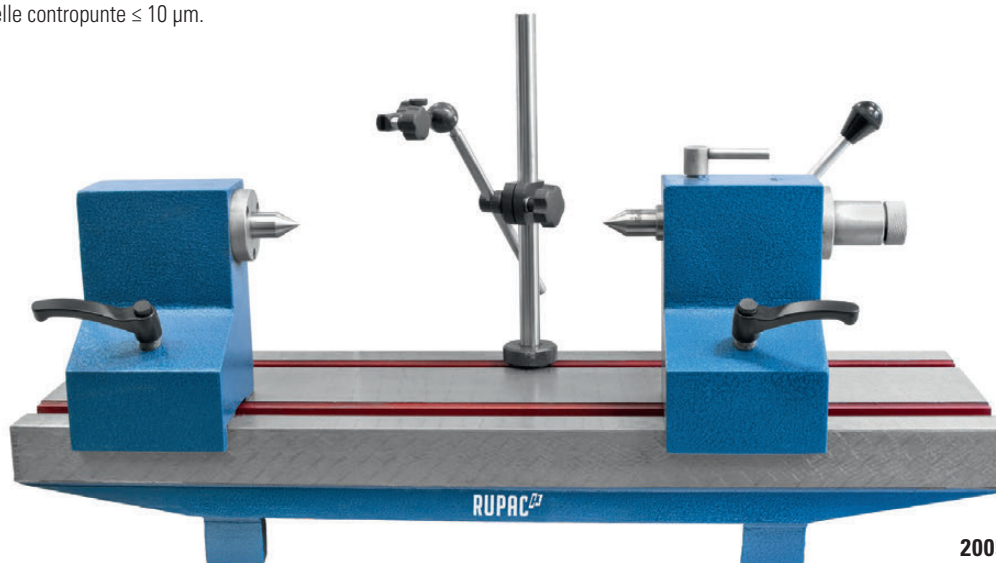

2005017

Codice	Max distanza tra punte	H punte	Corsa contropunte	Peso ca.	Listino	Offerta
2003012	300	125	20	80 Kg	1.523,00 €	1.245,00 € ♦
2005017	500	160	20	95 Kg	2.035,00 €	1.630,00 € ♦
2010017	1000	200	20	185 Kg	3.310,00 €	2.650,00 € ♦

misure espresse in mm

♦ Offerta Anniversario

APPARECCHI PER CONTROLLO ECCENTRICITÀ

Serie

MicroMet **PLUS**

2.150,00 €

5501010

Particolarmente adatti per il controllo anche multi quota di pezzi di piccole e medie dimensioni con comando per la rotazione manuale. Tutti i supporti porta tastatore/comparatore hanno una regolazione micrometrica che permette un preciso posizionamento e azzeramento e ruotano di 90° per consentire un rapido cambio pezzo. Tastatore e comparatore sono esclusi. Forniti completi di rullo superiore standard Ø 15,8 x 4,8 mm e coppia rulli principali inferiori standard. Precisione 5 µm. Disponibili anche in versione "GOLD" con precisione 1,5 µm.



5501010 - Base A



5508210 - Base K

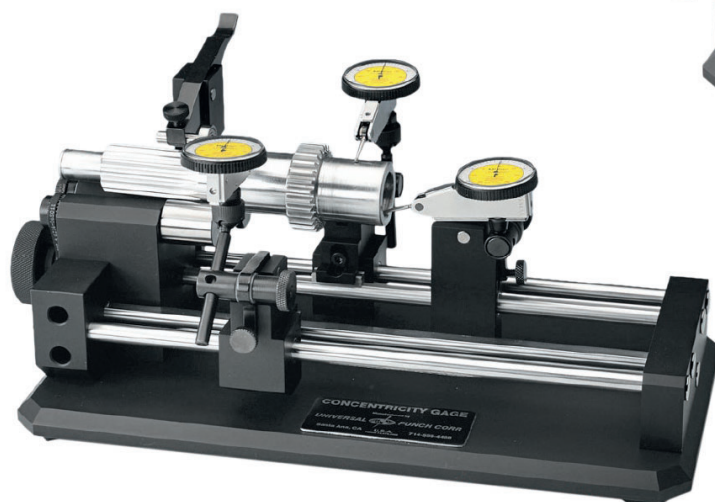

5509110 - Base KK

Codice	Modello	Tipologia base	N° supporti comparatore	N° supporti tastatore	Ø pezzo	Max Lungh. pezzo	Listino	Offerta
5501010	A-10	A	–	1	3 ÷ 25*	75	2.800,00 €	2.150,00 €
5507110	K1-10	K	–	2	3 ÷ 25*	100	3.750,00 €	2.950,00 €
5508210	K2-10	K	1	1	3 ÷ 25*	100	3.750,00 €	2.950,00 €
5509110	KK1-10	KK	–	3	3 ÷ 25*	100	5.150,00 €	3.950,00 €
5509210	KK2-10	KK	1	2	3 ÷ 25*	100	5.150,00 €	3.950,00 €

* Da Ø 1 mm con kit rulli "zero style" (opzionale)

misure espresse in mm

Offerta Anniversario

LIVELLA DIGITALE

Serie

DIGITRONIC

120,00 €

5310700

Funzione goniometro a 360° (4x90°). Funzione inclinometro (**Zero assoluto**).
Possibilità di azzeramento in qualsiasi posizione. Modi di calibrazione automatica e reset.
Basi di appoggio piane con cava a "V" ed inserti magnetici.
Display LCD con visualizzazione sempre dritta: ruotando la livella i numeri non appaiono capovolti.



5310700

Codice	Risoluzione	Campo di misura	Listino	Offerta
5310700	0,05°	360° (4x90°)	158,00 €	120,00 €

CLINOMETRO

Serie

DIGITRONIC

99,00 €

5310500

Clinometro digitale di dimensioni compatte 51 x 51 x 32 mm, base con inserti magnetici.
Azzeramento in qualsiasi posizione, ripetibilità $\pm 0,1^\circ$.
Display LCD con altezza cifre 9,5 mm.



5310500

Codice	Risoluzione	Campo di misura	Listino	Offerta
5310500	0,1°	$\pm 180^\circ$	130,00 €	99,00 €

LIVELLE LINEARI

Serie

MicroMet

130,00 €

2006012

Livelle lineari rettificata di alta precisione.
Superfici di appoggio prismatiche.
Precisione: DIN 876/1 (sensibilità 0,02 mm)
DIN 876/2 (sensibilità 0,05 mm).



2006012

Codice	Sensibilità x 1000 mm	Lunghezza	Listino	Offerta
2006012	0,02	150	155,00 €	130,00 €
2006013	0,05	150	145,00 €	120,00 €
2006017	0,02	200	190,00 €	157,00 €
2006018	0,05	200	180,00 €	145,00 €

misure espresse in mm

GONIOMETRI

Serie

MicroMet

DIGITRONIC

86,00 €

2001922

In acciaio inossidabile temprato. Con registrazione micrometrica. Forniti con accessorio sottoquadri.
Versione analogica con lente ed esente da errore di parallasse per una lettura più precisa.
Versione digitale con funzioni ON/OFF, preset, azzeramento in qualsiasi posizione, modalità 360°/ 180°x2 / 90°x4.
Con display LCD altezza cifre 10 mm.



2001990

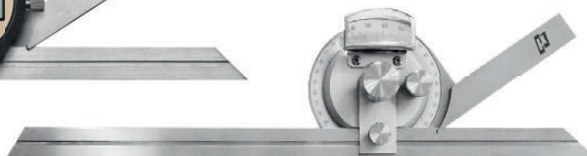

2001922



2001918

Codice	Esecuzione	Risoluzione	Righe in dotazione	Listino	Offerta
2001918	Analogica ad orologio	5'	300	140,00 €	94,00 €
2001922	Analogica con lente	5'	300	110,00 €	86,00 €
2001990	Digitale	1' - 1/100°	150 - 300	418,00 €	335,00 €

misure espresse in mm

MORSE DI PRECISIONE

Serie

MicroMet

75,00 €

2081510

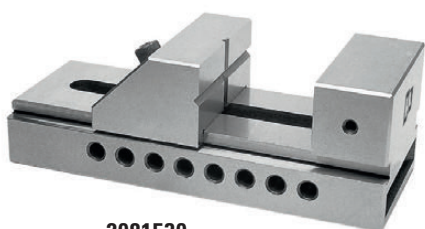

2081530

MORSE DI PRECISIONE CON CHIUSURA RAPIDA

In lega di acciaio speciale, temprato e rettificato di precisione.
Elevata precisione per rettifica, fresatura, misurazione ed elettroerosione.
Prisma nel senso orizzontale e verticale rettificato.

Errore di ortogonalità 0,005 mm/100 mm
Errore di parallelismo 0,005 mm/100 mm

Codice	Apertura ganasce	Larghezza ganasce	Altezza ganasce	Lunghezza totale	Peso	Listino	Offerta
2081510	20	25	9	65	0,5 kg	105,00 €	75,00 €
2081515	40	45	20	100	1,2 kg	115,00 €	80,00 €
2081530	100	73	35	190	4,1 kg	190,00 €	140,00 €
2081540	125	100	45	245	10,0 kg	330,00 €	230,00 €

misure espresse in mm

Offerta Anniversario

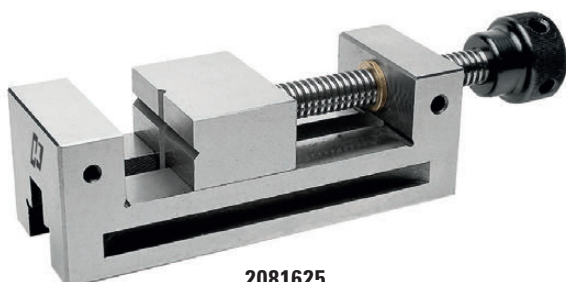

2081625

MORSE DI PRECISIONE

In lega di acciaio speciale, temprato e rettificato di precisione.
Elevata precisione per rettifica, fresatura, misurazione ed elettroerosione.
Con vite e prisma nel senso orizzontale e verticale rettificato.

Errore di ortogonalità 0,005 mm/100 mm
Errore di parallelismo 0,005 mm/100 mm

Codice	Apertura ganasce	Larghezza ganasce	Altezza ganasce	Lunghezza totale	Peso	Listino	Offerta
2081620	60	48	25	155	2,0 kg	250,00 €	130,00 €
2081625	75	63	30	176	3,3 kg	290,00 €	160,00 €
2081635	125	88	40	250	11,0 kg	350,00 €	245,00 €

misure espresse in mm

Offerta Anniversario

AZZERATORI DI UTENSILI

Serie

MicroMet **PLUS**



95,00 €
4401050

AZZERATORI CON SEGNALE LUMINOSO

Azzeratori di utensili con **segnale luminoso**. Sistema brevettato con ammortizzatore anti-danneggiamento utensile.

Azzeratore codice 4403050 ideale anche per macchine utensili con componenti cuscinetti in ceramica.

Base con inserti magnetici.

Tolleranza: $\pm 0,005$ mm.



4401050 - 4401100



4403050

Codice	Altezza	Ø contatto	Dimensioni base	Listino	Offerta
4401050	50	14,5	Ø 53	122,00 €	95,00 €
4403050	50	14,5	Ø 54	215,00 €	160,00 €
4401100	100	17,0	Ø 60	225,00 €	170,00 €

misure espresse in mm

Offerta Anniversario

AZZERATORI CON COMPARATORE

Azzeratori di utensili con **comparatore inclinato** per una più agevole lettura.

Sistema brevettato con ammortizzatore anti-danneggiamento utensile.

Dispositivo automatico di posizionamento sul punto di azzeramento.

Forza di pressione ridotta con nuova guida rettificata per garantire una maggiore affidabilità anche nell'utilizzo di utensili con diametro piccolo.

Base con piedi d'appoggio magnetici. Tolleranza: $\pm 0,005$ mm.



4400050

Codice	Altezza	Pressione di misura	Ø contatto	Dimensioni base	Listino	Offerta
4400050	50	< 4,0 N*	17,0	50 x 65	190,00 €	145,00 €
4400100	100	< 4,0 N*	17,0	50 x 65	290,00 €	200,00 €

* Pressione di misura fino al punto zero

misure espresse in mm

Offerta Anniversario

AZZERATORI CON COMPARATORE E SEGNALE LUMINOSO

Azzeratori di utensili con **segnale luminoso e comparatore** (inclinato per cod. 4402100).

Sistema brevettato con ammortizzatore anti-danneggiamento utensile.

Dispositivo automatico di posizionamento sul punto di azzeramento.

Forza di pressione ridotta per garantire una maggiore affidabilità anche nell'utilizzo di utensili con diametro piccolo.

Base con inserti magnetici. Tolleranza: $\pm 0,005$ mm. Pressione di misura < 4,0 N fino al punto zero.



4402050



4402100

Codice	Altezza	Ø contatto	Dimensioni base	Listino	Offerta
4402050	50	19,5	50 x 65	285,00 €	218,00 €
4402100	100	20,0	Ø 80	390,00 €	300,00 €

misure espresse in mm

Offerta Anniversario

KIT RIGHE E VISUALIZZATORI PER MACCHINE UTENSILI

Serie
DIGITRONIC



742,00 €
KIT DA

KIT RIGHE E VISUALIZZATORI PER MACCHINE UTENSILI A 2/3 ASSI

- Visualizzatore digitale EL nella versione a 2 o 3 assi.
- Righe risoluzione 5 µm con lunghezza massima di 2.000 mm per asse (per misure superiori, fino a 12.000 mm, o risoluzione 1 µm, richiedere quotazioni)
- Forature di fissaggio fodero e trasduttore, compatibili con standard universale in commercio.

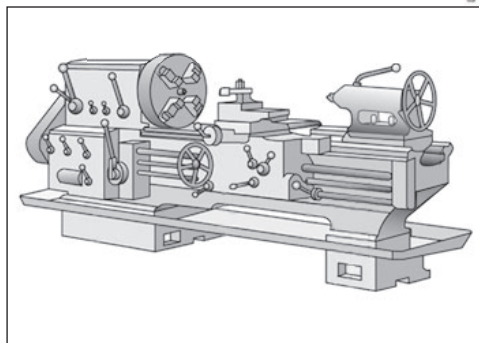

Funzioni specifiche per tornio:

- Posizione utensile
- Funzione conicità
- Somma conteggio assi*
- Lavorazione smusso (funzione vettoriale)*
- Memorizzazione utensili, 6 memorie*

*solo versione a 3 assi

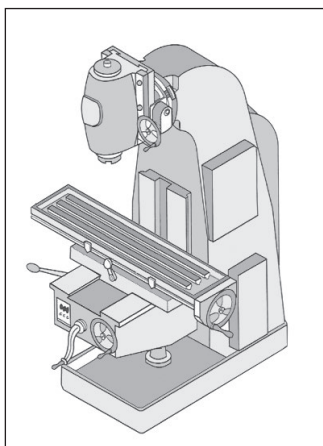

Funzioni specifiche per fresatrice:

- Funzione dimezzamento quota
- Calcolo coordinate corona circolare
- Funzione angolare per fori
- Lavorazione fori in linea
- Funzione lavorazione su arco
- Coordinate polari
- Memorizzazione utensili, 6 memorie*

*solo versione a 3 assi

Funzioni:

- Visualizzazione lineare
- Visualizzazione angolare
- Preselezione quota
- Conversione lettura mm/inch
- Segnalazione di avvicinamento allo zero
- Lettura assoluta o incrementale
- Funzione raggio/diametro
- Compensazione errore lineare e a segmenti
- Ricerca centro del pezzo
- Selezione direzione di conteggio
- Azzeramento in qualsiasi posizione
- Azzeramento rapido su tutti i 2/3 assi
- Funzione calcolatrice
- 1.000 blocchi memoria
- Backup memoria
- Autodiagnosi
- Funzioni specifiche per tornio
- Funzioni specifiche per fresatrice

CODICE RIGHE **LUNGHEZZA UTILE (mm)**

4900120	120
4900170	170
4900220	220
4900270	270
4900320	320
4900370	370
4900420	420
4900470	470
4900520	520
4900620	620
4900720	720
4900820	820
4900920	920
4901020	1.020
4901120	1.120
4901240	1.240
4901340	1.340
4901440	1.440
4901540	1.540
4901740	1.700
4902040	2.000

ESEMPIO

Visualizzatore 2 Assi

4912010 = 670,00 €

+ Riga 270 mm

4900270 = 81,00 € (270 mm x 0,30 €)

+ Riga 620 mm

4900620 = 186,00 € (620 mm x 0,30 €)

TOTALE KIT = 937,00 €

NELL'ORDINE, SPECIFICARE I CODICI DEL VISUALIZZATORE E DELLE RIGHE

OFFERTA KIT

Codice visualizzatore	Descrizione	Versione	N° righe	Offerta "KIT"
4912010	EL 302 - 2 Assi	Universale	2	670,00 € + 0,30 € per mm*
4913010	EL 303 - 3 Assi	Universale	3	880,00 € + 0,30 € per mm*

* Viene considerata la somma della lunghezza utile delle righe utilizzate

MASTER DI CONTROLLO PER MISURE LINEARI

Serie
MicroMet **PLUS**

1.420,00 €
2150300

PER MICROMETRI PER INTERNI

Questo master è realizzato con blocchetti disposti a misure fisse, con progressione di 25 mm, per permettere il controllo dei micrometri per interni. Viene fornito con coppia di blocchetti di riscontro completi di staffe. Fornito completo di certificato ufficiale NABL  membro ILAC.

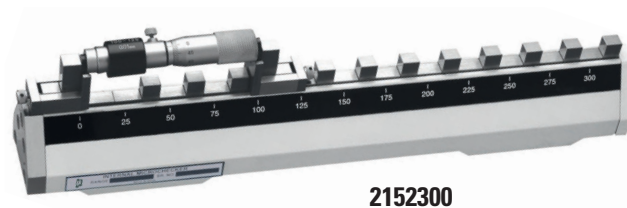

2152300

Codice	Campo di misura	Precisione ±	Listino	Offerta con certificato 
2152300	25-300	0,003	2.100,00 €	1.650,00 €
2152600	25-600	0,005	3.250,00 €	2.600,00 €

misure espresse in mm

PER CALIBRI A CORSOIO E TRUSCHINI

Questo master è realizzato con blocchetti disposti a misure fisse per permettere un controllo rapido e preciso. È utilizzato normalmente per il controllo del movimento tavola di macchine utensili e della precisione di truschini, di misuratori lineari di altezze e di calibri a corsoio. Fornito completo di certificato ufficiale NABL  membro ILAC.

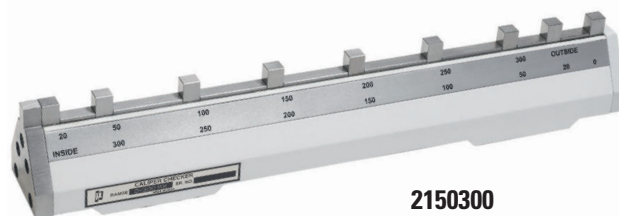

2150300

Codice	Campo di misura	Precisione ±	Listino	Offerta con certificato 
2150300	0-300	0,005	1.760,00 €	1.420,00 €
2150600	0-600	0,007	2.600,00 €	2.060,00 €

misure espresse in mm

PIANI DI RISCONTRO IN GRANITO

Serie
MicroMet **PLUS**



228,00 €
1830092



1830132 + 1830542

PIANI DI RISCONTRO

Codice	Dimensioni	Grado	Peso	Listino	Offerta
1830092	630 x 400 x 70	00	53 kg	295,00 €	228,00 €
1830132	1000 x 630 x 150	00	284 kg	800,00 €	570,00 €
1830152	1200 x 800 x 150	00	432 kg	1.400,00 €	980,00 €

misure espresse in mm

SUPPORTI PER PIANI

Codice	Piano adatto	Cassetto	Altezza totale	Listino	Offerta
1830501	630 x 400	NO	880 ÷ 900**	565,00 €	435,00 €
1830541	1000 x 630	NO	880 ÷ 900**	570,00 €	450,00 €
1830542	1000 x 630	SI	880 ÷ 900**	735,00 €	555,00 €
1830561*	1200 x 800	NO	830 ÷ 850**	935,00 €	722,00 €

* Modello pesante (con struttura portante maggiorata)

misure espresse in mm

** Piano escluso



Funzioni ON/OFF, origine, preselezione quota, misurazione assoluta/incrementale e conversione mm/inch.

Attacco porta comparatore incluso in dotazione per i modelli ad 1 colonna.

Modelli serie **DIGITRONIC PLUS** con **display inclinato**, protezione IP65 e uscita dati USB.



DIGITRONIC PLUS

2347300



DIGITRONIC

2348300



DIGITRONIC

2349300

Codice	Campo di misura	Risoluzione	Versione	H cifre	Protezione	Uscita dati	Listino	Offerta
2347300	0-300	0,01	1 colonna	14	IP65	USB	575,00 €	440,00 €
*SET Truschino 2347300 + Tastatore digitale e cavo di connessione							765,00 €	580,00 €
2347600	0-600	0,01	1 colonna	14	IP65	USB	850,00 €	650,00 €
*SET Truschino 2347600 + Tastatore digitale e cavo di connessione							1.040,00 €	790,00 €
2348300	0-300	0,01	1 colonna	11	IP40	-	530,00 €	365,00 €
2348500	0-500	0,01	1 colonna	11	IP40	-	790,00 €	620,00 €
2349300	0-300	0,01	2 colonne	8	IP40	-	615,00 €	440,00 €
2349600	0-600	0,01	2 colonne	8	IP40	-	925,00 €	695,00 €

misure espresse in mm

Offerta Anniversario



* **1550902** Tastatore digitale per stabilizzazione automatica della lettura a display del truschino. Risoluzione 1 µm.

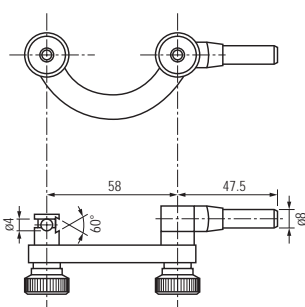

* **2349999** Supporto di centraggio per tastatore. Compatibile con modelli ad 1 colonna. Prezzo promozionale **15,00 €**

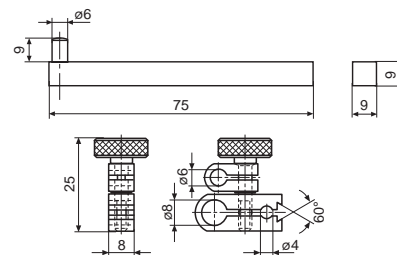

* **2341311** Attacco per comparatore o tastatore. Compatibile con modelli a 2 colonne. Prezzo promozionale **22,00 €**

MISURATORE DI ALTEZZE DIGITALE 2D

Serie
DIGITRONIC PLUS



4.820,00 €
5332700



**2 ANNI
DI GARANZIA***

* solo stipulando contratto di manutenzione annuale



5332700 MaXima 700

CODICE:	5332700
Modello:	MaXima 700
Campo di misura:	0-700 mm (315-1015 mm)
Incertezza di misura*:	(2 + L / 400) µm
Risoluzione:	10 / 5 / 1 / 0,5 µm
Errore ortogonalità:	< 6 µm (con kit Magnascan)
Ripetibilità*:	± 1 µm (sul piano)
Pressione di misura:	1 N ± 0,2 N
Tastatore in dotazione:	in rubino, Ø 6 x 48 mm
Modalità di misura:	2D
Sostentamento pneumatico:	SI
Peso:	27 kg
PREZZO PROMOZIONALE:	4.820,00 € (Listino 5.600,00 €)
PROMOZIONE KIT A:	5.745,00 €
PROMOZIONE KIT B:	6.360,00 €

* Con tastatore standard in dotazione e temperatura costante 20°C ± 0,5°C

Kit A comprende: altmetro + software trasmissione dati + piano in granito **1000 x 630 mm** grado 00 + supporto + kit di pulizia piano.

Kit B comprende: altmetro + software trasmissione dati + piano in granito **1200 x 800 mm** grado 00 + supporto + kit di pulizia piano.

KIT "MAGNASCAN"

Per controllo ortogonalità, comprensivo di:

- Tastatore induttivo
 - Corsa 4 mm
 - Risoluzione 0,5 µm
- Supporto per tastatore

Codice **5339990**

Prezzo Promozionale **560,00 €**

Listino 630,00 €



**Costo per installazione ed
istruzione all'uso non compreso**

MISURATORI DI ALTEZZE DIGITALI

Serie **DIGITRONIC PLUS**



3.450,00 €
5330450



2 ANNI DI GARANZIA*

* solo stipulando contratto di manutenzione annuale



5330700 ProXima 700



5330450 ProXima 450

CODICE:	5330700	5330450
Modello:	ProXima 700	ProXima 450
Campo di misura:	0-700 mm (315-1015 mm)	0-450 mm (315-765 mm)
Incertezza di misura*:	(2,5 + L / 300) µm	(2,5 + L / 300) µm
Risoluzione:	10 / 5 / 1 / 0,5 µm	10 / 5 / 1 / 0,5 µm
Errore ortogonalità:	< 10 µm (con kit Magnascan)	< 6,5 µm (con kit Magnascan)
Ripetibilità*:	± 2 µm (sul piano)	± 2 µm (sul piano)
Pressione di misura:	1,2 N ± 0,2 N	1,2 N ± 0,2 N
Tastatore in dotazione:	Ø 6 x 48 mm	Ø 6 x 48 mm
Modalità di misura:	1D	1D
Sostentamento pneumatico:	SI	SI
Peso:	27 kg	23 kg
PREZZO PROMOZIONALE:	3.580,00 € (Listino 4.650,00 €)	3.450,00 € (Listino 4.200,00 €)
PROMOZIONE KIT A:	4.505,00 €	4.375,00 €
PROMOZIONE KIT B:	5.120,00 €	4.990,00 €

Kit A comprende: altimetro + software trasmissione dati + piano in granito **1000 x 630 mm** grado 00 + supporto + kit di pulizia piano.

Offerta Anniversario

Kit B comprende: altimetro + software trasmissione dati + piano in granito **1200 x 800 mm** grado 00 + supporto + kit di pulizia piano.

SET "TASTATORE UNIVERSALE":

- Corpo base
- Tastatore a scarpetta 0,6 mm
- Tastatore a stilo/punta Ø = 1,2 mm
- Tastatore a cono Ø = 1-8 mm
- Tastatore a sfera Ø = 3 mm
- Tastatore a sfera Ø = 2 mm
- Tastatore a sfera Ø = 1 mm
- Prolunga 20 mm

Codice **7025041**
Prezzo Promozionale **515,00 €**
Listino 595,00 €

Esempi di utilizzo

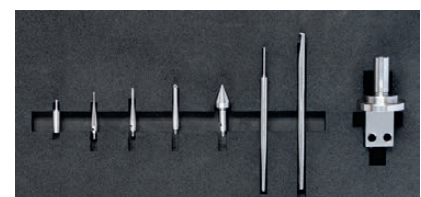

Costo per installazione ed istruzione all'uso non compreso

RUGOSIMETRO TASCABILE CON DOPPIO DISPLAY

Serie
DIGITRONIC PLUS



1.175,00 €
4803105

**2 ANNI
DI GARANZIA***

* solo previa registrazione su
www.rupac.com

Nuovo rugosimetro "tascabile" con design ergonomico costruito con avanzata tecnologia a microprocessore per controlli rapidi e precisi. Progettato per misurazioni su superfici esterne, è ideale anche a bordo macchina o per verifiche all'esterno dell'azienda.

Dotato di doppio display LCD luminoso per una comoda lettura delle rilevazioni anche dall'alto. Tastatore incorporato e protetto da una copertura scorrevole per evitare danni accidentali. Fornito in una pratica valigetta completo di campione di rugosità e caricabatterie.

DATI TECNICI

Parametri:	Ra, Rz
Risoluzione max:	0,01 μm
Campo di misura:	Ra 0,05 - 6,5 μm Rz 0,10 - 50 μm
Lunghezza corsa:	6 mm
Cut Off:	0,25 - 0,8 - 2,5 mm
Tastatore:	Piezoelettrico
Uscita dati:	No
Filtri:	RC analogico
Batterie:	Li-ion
Dimensioni:	125 x 73 x 26 mm
Peso:	200 g



Display per visione dall'alto



4803105

Codice	Descrizione	Listino	Offerta
4803105	Rugosimetro TR-3100	1.530,00 €	1.175,00 €
CERT	Certificato ACCREDIA per campione di rugosità	200,00 €	165,00 €

RUGOSIMETRO CON TASTATORE ORIENTABILE

Serie
DIGITRONIC PLUS



1.350,00 €
4803151

**2 ANNI
DI GARANZIA***

* solo previa registrazione su
www.rupac.com

Rugosimetro estremamente versatile, di semplice funzionamento ed ingombro ridotto. Ideale per misurazioni di ogni tipo, anche in posizione verticale.

Tastatore orientabile in 4 differenti posizioni rispetto all'asse di misura: 0° - 90° - 180° - 270°.

Disponibili tastatori speciali per cave, per fori piccoli \varnothing 4,5 mm e per superfici sottili.

Base d'appoggio con guide a "V".

Fornito in una pratica valigetta completo di campione di rugosità e batteria 9V.

DATI TECNICI

Parametri:	Ra, Rz, Rmax
Risoluzione max:	0,01 μm
Campo di misura:	Ra 0,03 - 6,35 μm Rz 0,20 - 25,3 μm Rmax 0,20 - 25,3 μm
Cut Off:	0,25 - 0,8 - 2,5 mm
Moltiplicatore Cut Off:	x1, x3, x5
Tastatore:	Piezoelettrico
Uscita dati:	No
Filtri:	ANSI 2RC
Batterie:	Standard 9V
Dimensioni tastatore:	\varnothing 7 mm x L 45 mm (tastatore standard)
Dimensioni:	148 x 83 x 33 mm
Peso:	450 g

4803151



4803127

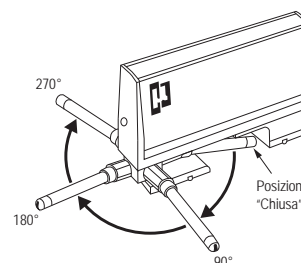

Codice	Descrizione	Listino	Offerta
4803151	Rugosimetro R-130	1.650,00 €	1.350,00 €
4803127	Supporto con regolazione micrometrica in altezza	455,00 €	390,00 €
CERT	Certificato ACCREDIA per campione di rugosità	200,00 €	165,00 €

RUGOSIMETRO DIGITALE GRAFICO

Serie **DIGITRONIC PLUS**



1.590,00 €
4803200

2 ANNI DI GARANZIA*

* solo previa registrazione su www.rupac.com

Il rugosimetro TR-3200, grazie al suo ampio display LCD grafico incorporato, è in grado di visualizzare tutti i parametri numerici, il profilo di rugosità e la curva grafica portante.

Strumento di grande versatilità, grazie al programma di analisi di rugosità in dotazione ed alla possibilità di utilizzo

con stativo di precisione, riesce a garantire prestazioni molto elevate. Possibilità di salvare in memoria fino a 15 dati misurati.

Completano l'offerta la gamma di tastatori speciali per cave, fori piccoli e per superfici concave e convesse, nonché prolunghe per tastatori anche con rinvio a 90°.

Facile posizionamento del tastatore anche su pezzi difficili grazie alla funzione grafica "posizione tastatore".

Fornito in una pratica valigetta con campione di rugosità, pattino di appoggio anteriore per il tastatore, piedini posteriori regolabili in altezza, adattatore universale Ø 8 mm per il montaggio su stativi o truschini, cavo RS232 e caricabatterie.

IN OMAGGIO SOFTWARE DI ANALISI RUGOSITÀ



4803200

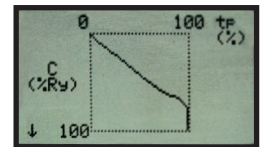

Curva grafica portante

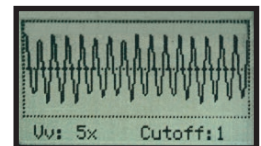

Profilo rugosità

Codice	Descrizione	Listino	Offerta
4803200	Rugosimetro TR-3200	2.250,00 €	1.590,00 € ♦
R-KIT	Rugosimetro TR-3200 + stativo con base in alluminio anodizzato 330 x 180 mm, colonna laterale 300 mm (5003300)	2.850,00 €	2.000,00 € ♦
CERT	Certificato ACCREDIA per campione di rugosità	200,00 €	165,00 €

♦ Offerta Anniversario

DATI TECNICI

Parametri:	13 parametri di rugosità (R), oltre che curva grafica portante e profilo di rugosità
Risoluzione max:	0,001 μm
Campo di misura:	Ra, Rq 0,005 - 40 μm
Campo di lavoro (Z):	± 80 μm, ± 40 μm, ± 20 μm, auto
Cut Off:	0,25 - 0,8 - 2,5 mm
Moltiplicatore Cut Off:	x1, x2, x3, x4, x5
Tastatore:	Induttivo
Memoria:	15 file completi
Uscita dati:	RS232
Filtri:	RC, PC-RC, Gauss, D-P
Batterie:	Li-ion ad elevata durata
Dimensioni tastatore:	Ø 4,2 x L 24 mm (tastatore standard)

STATIVI DI PRECISIONE

Modelli con attacco basculante per rilevamenti di precisione in condizioni complesse, fino a piano zero. Possibilità di misurazione in posizione verticale.



OFFERTA SPECIALE R-KIT

5003300 + 4803200

Codice	Descrizione	Listino	Offerta
5003301	Stativo con base in granito 400 x 250 mm, colonna laterale 300 mm	890,00 €	750,00 € *
5003303	Stativo con base in granito 400 x 400 mm, colonna centrale 500 mm	1.190,00 €	980,00 € *

* Prezzo promozionale valido solo per acquisto in abbinamento al codice **4803200**

Costo per installazione ed istruzione all'uso non compreso

RUGOSIMETRO TOUCH SCREEN

Serie
DIGITRONIC PLUS



**2 ANNI
DI GARANZIA***

2.595,00 €
4803221

* solo previa registrazione su
www.rupac.com

Rugosimetro di ultima generazione con unità di avanzamento separata per una maggiore flessibilità di utilizzo.

Tutte le informazioni dei parametri, **profilo rugosità** e **curva grafica portante** sono visibili sul grande display touch screen a colori da 3,5".

Collegato a PC/Tablet grazie al **software di analisi rugosità**, diventa uno strumento ancora più performante, **consentendo l'analisi dell'ondularità (W)**.



DATI TECNICI

Parametri:	25 parametri rugosità (R), 16 parametri profilo (P), 21 parametri ondularità (W)
Risoluzione max:	0,001 μm
Campo di misura:	Ra, Rq 0,005 - 40 μm
Campo di lavoro (Z):	± 200 μm, ± 50 μm, auto
Cut Off:	0,08 - 0,25 - 0,8 - 2,5 mm
Moltiplicatore Cut Off:	x1, x2, x3, x4, x5
Tastatore:	Induttivo
Uscita dati:	USB
Filtri:	RC, PC-RC, Gauss, ISO13565, Spline, Motif
Batterie:	Li-ion ad elevata durata
Dimensioni tastatore:	Ø 4,2 x L 24 mm (tastatore standard)

Codice	Descrizione	Listino	Offerta
4803221	Rugosimetro TR-3221	3.250,00 €	2.595,00 €
4803221S	Rugosimetro TR-3221 + Software di analisi "DataView Time 3R"	3.750,00 €	2.745,00 €
5003301A	Supporto con colonna e base in granito 400 x 250 mm, con regolazione micrometrica di precisione	960,00 €	815,00 € *
CERT	Certificato ACCREDIA per campione di rugosità	200,00 €	165,00 €

* Prezzo promozionale valido solo per acquisto in abbinamento al codice **4803221**

Costo per installazione ed istruzione all'uso non compreso

RUGOSIMETRO UNIVERSALE

Serie
DIGITRONIC PLUS



**2 ANNI
DI GARANZIA***

6.250,00 €
5001070

* solo previa registrazione su
www.rupac.com

Rugosimetro **Swiss made** estremamente preciso, anche su rugosità molto basse.

I modelli DH-8 sono composti da unità di avanzamento compatta e flessibile, da un'interfaccia di collegamento e dal software DiaSoft®.

Controllo remoto da dispositivi Windows® tramite app che, con l'aiuto di un'interfaccia semplice ed intuitiva, offre un supporto molto avanzato.

Strumento adatto anche ad un impiego di alto livello, grazie alla **vastissima gamma di tastatori speciali** realizzabili anche su richiesta specifica.

DATI TECNICI

Parametri:	25 parametri rugosità (R), 16 parametri profilo (P), 21 parametri ondularità (W)
Risoluzione max:	0,001 μm
Campo di misura:	Ra, Rq 0 ÷ 20 μm altri parametri 0 ÷ 350 μm
Campo di lavoro (Z):	± 200 μm
Cut Off:	0,08 - 0,25 - 0,8 - 2,5 mm
Moltiplicatore Cut Off:	x1, x3, x5
Tastatore:	Induttivo
Uscita dati:	USB
Filtri:	RC, PC-RC, Gauss, D-P
Batterie:	Alimentazione USB
Dimensioni tastatore:	Ø 4,2 x L 27 mm (tastatore standard)

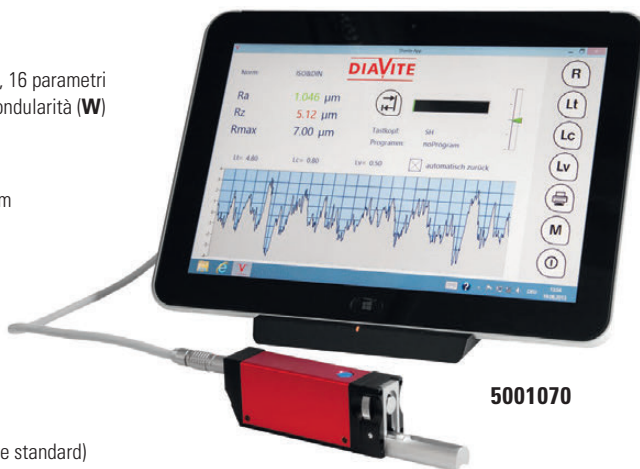

TASTATORI SPECIALI

Disponibili anche su disegno

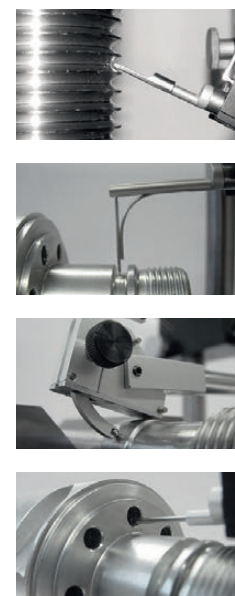

Codice	Descrizione	Listino	Offerta
5001070	Rugosimetro DH-8 Versione VHF - APP (PC / Tablet escluso)	7.350,00 €	6.250,00 €
5003301S	Supporto con colonna e base in granito 400 x 250 mm, regolazione micrometrica	1.250,00 €	1.060,00 €
CERT	Certificato ACCREDIA per campione di rugosità	200,00 €	165,00 €

Costo per installazione ed istruzione all'uso non compreso

PROFILOMETRI MOTORIZZATI CNC

Serie
DIGITRONIC PLUS

CHOTEST

13.800,00 €
7005718

**2 ANNI
DI GARANZIA***

* solo stipulando contratto
di manutenzione annuale

Sistemi automatici per il controllo del profilo, semplici da usare e veloci nelle misurazioni.

La struttura del basamento e della colonna è realizzata in granito, garantendo eccezionale stabilità di misura e precisioni da laboratorio.

Gli assi sono motorizzati ed il posizionamento degli stessi avviene tramite joystick o tramite software.

La forza applicata durante la misurazione è controllabile via software prima di iniziare la misura.

Gli strumenti sono dotati di tutti i sistemi di sicurezza per evitare collisioni.

Disponibile un'ampia gamma di tastatori.

DATI TECNICI

	SJ5760	SJ5718
Campo di misura (X):	200 mm	100 mm
Campo di misura (Z):	450 mm	300 mm
Campo di misura (Z1):	50 mm	50 mm
Forza di misura (Z):	10-150 mN	30 mN
MPE (X):	± (0,6 + 1,5L / 100) µm	± (0,6 + 2L / 100) µm
MPE (Z1):	± (0,6 + 5H / 100) µm	± (0,6 + 5H / 100) µm
Risoluzione (X):	0,1 µm	0,1 µm
Risoluzione (Z1):	0,1 µm	0,1 µm



7005760

SOFTWARE DI MISURA

Procedura di calibrazione automatica
Importazione profilo e tolleranze da CAD
Comparazione con profili CAD
Sistema operativo Windows®
Filtri 2RC, Gauss e fase zero

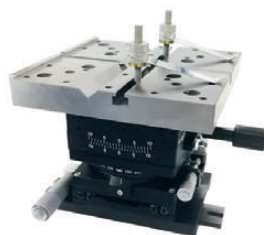

7005801 - Tavola di posizionamento

Piano d'appoggio 160x160 mm.
Regolazione micrometrica asse Y = 30 mm.
Rotazione 360° con regolazione fine 15°.
Basculante su asse β ± 15°.



7005718

Codice	Descrizione	Listino	Offerta
7005718	Profilometro SJ5718 + PC Workstation	19.200,00 €	13.800,00 €
7005760	Set Completo Profilometro SJ5760 *	30.265,00 €	23.450,00 €

* COMPOSIZIONE SET:

Offerta Anniversario

7005760N	Profilometro SJ5760 + PC Workstation	24.850,00 €
7005801	Tavola di posizionamento	3.700,00 €
7005802	Campione geometrico	575,00 €
7005803	Joystick per movimentazione assi	850,00 €
2081625	Morsa di precisione	290,00 €

Costo per installazione ed istruzione all'uso non compreso

MISURATORI DI STRATI "MINITEST 700"

Serie
DIGITRONIC PLUS



1.480,00 €

3043723

Apparecchi portatili, con sonda incorporata (725) e con sonda esterna (735) per la misurazione non distruttiva di riporti non ferrosi come cromo, zinco, vernici, smalti, plastiche, ecc. (escluso nichel) su materiali **ferrosi** e **non ferrosi** (metalli magnetici ed amagnetici).

Modelli basati sulla tecnologia digitale "SIDSP®".

Letture su grande display LCD da 2".

Altezza caratteri 13 mm.

Indicatore acusto-visivo delle tolleranze.

Calcolo dei valori statistici.

Uscita dati: USB e Bluetooth.

Forniti con set per la taratura.

MINI SONDA F0.5M-0



Ideale per microcomponentistica tipo viti, ingranaggi, boccole, valvole ecc...



3043723



3043735

CODICE:	3043723	3043705	3043735
Modello:	Minitest 725-F2	Minitest 735 F0.5M-0	Minitest 735-FN5
Sonda:	Incorporata	Esterna	Esterna
Materiale base:	Ferroso	Ferroso	Ferroso / Non Ferroso
Campo di misura:	0 - 2.000 µm	0 - 500 µm	(F) 0 - 5.000 µm / (N) 0 - 2.500 µm
Risoluzione minima:	0,1 µm	0,05 µm	0,1 µm
Precisione:	± 1,5 µm + 0,75% della lettura	± 0,5 µm + 0,75% della lettura	± 1,5 µm + 0,75% della lettura
Spessore minimo base:	0,5 mm	0,3 mm	(F) 0,5 mm / (N) 0,04 mm
Minimo raggio di curvatura:	Convesso 1,5 mm / Concavo 10 mm	Convesso 1,5 mm / Concavo 6 mm	Convesso 1,5 mm / Concavo 10 mm
Minima area di misura:	Ø 10 mm	Ø 3 mm	Ø 10 mm
PREZZO PROMOZIONALE:	1.480,00 € (Listino 1.800,00 €)	1.995,00 € (Listino 2.500,00 €)	1.870,00 € (Listino 2.500,00 €)

Offerta Anniversario

MISURATORE DI STRATI "STRATOTEST"

Serie
BlueLine

320,00 €

3002111

Apparecchio portatile, con sonda incorporata, per la misurazione non distruttiva di riporti non ferrosi come cromo, zinco, vernici, smalti, plastiche, ecc. (escluso nichel) su materiali **base di tipo ferroso** (magnetici) e **non ferroso** (amagnetici). Dimensioni molto compatte. Lettura su grande display LCD, altezza caratteri 14 mm. Fornito completo di set per taratura.

DATI TECNICI

Campo di misura: 0 - 1.700 µm
 Risoluzione minima: 0,1 µm
 Precisione: ± (2 µm + 2,5% della lettura)
 Spessore minimo base: (F) 0,2 mm / (N) 0,05 mm
 Minima area di misura: 25 x 25 mm
 Minimo raggio di curvatura: convesso 5 mm / concavo 30 mm
 Alimentazione: batterie 1,5 V AAA (2 pz.)



3002111

Codice	Descrizione	Listino	Offerta
3002111	Stratotest FN1.7	420,00 €	320,00 € ♦

Offerta Anniversario

MISURATORE DI STRATI "STRATOTEST PLUS"

Serie
BluLine

NOVITÀ

2 ANNI
DI GARANZIA*

698,00 €
3002110

* solo previa registrazione su
www.rupac.com

Apparecchio portatile con sonda esterna per la misurazione non distruttiva di riporti non ferrosi come cromo, zinco, vernici, smalti, plastiche, ecc. (escluso nichel) su materiali **base di tipo ferroso** (magnetici) e **non ferroso** (amagnetici).

Letture su grande display LCD touch-screen da 3.5", con visualizzazione diretta del valore massimo, medio e minimo, possibilità di salvare dati e visualizzare le statistiche.

Altezza caratteri della lettura principale 10 mm.

Fornito completo di set per la taratura.

DATI TECNICI

Campo di misura:	0 - 1.700 µm
Risoluzione minima:	0,1 µm
Precisione:	± 2,5% della lettura
Spessore minimo base:	(F) 0,2 mm / (N) 0,05 mm
Minima area di misura:	25 x 25 mm
Minimo raggio curvatura:	convesso 5 mm / concavo 30 mm
Memoria:	8 gruppi x 128 dati
Alimentazione:	batteria ricaricabile con cavo USB Type-C

Codice	Descrizione	Listino	Offerta
3002110	Stratotest Plus FN1.7	890,00 €	698,00 €

Offerta Anniversario



3002110

MISURATORE DI SPESSORI AD ULTRASUONI

Serie
BluLine



2 ANNI
DI GARANZIA*

720,00 €
3045190

* solo previa registrazione su
www.rupac.com

Il modello **Ultrascan** è uno strumento portatile per la misura dello spessore di acciaio, alluminio, rame, ecc. (eccetto ghisa) e leghe non metalliche come vetro, ceramica, plastiche, ecc.

Dispone di ampio campo di misura sia in modalità standard (P-E) che in modalità eco-eco (E-E), che **consente di effettuare letture escludendo un riporto superficiale**.

DATI TECNICI

Campo di misura:	0,65 - 600 mm (P-E) 3 - 60 mm (E-E)
Risoluzione minima:	0,01 mm
Precisione:	± (0,05 + 0,5% della misura)
Funzioni:	Standard, scansione
Memoria:	20 gruppi x 100 misure
Dimensioni sonda:	Ø 13 mm
Alimentazione:	batterie 1,5 V AA (2 pz.)

Codice	Modello	Campo di misura	Listino	Offerta
3045190	Ultrascan	0,65 - 600	1.180,00 €	720,00 €

misure espresse in mm

Offerta Anniversario



3045190



* solo previa registrazione su
www.rupac.com

Modelli per uso professionale con tre display retroilluminati LCD, altezza cifre 20 mm, per visualizzare peso di campionatura, peso totale e numero pezzi. Funzione "Pre-Tare" per la sottrazione del peso del contenitore.
Segnale acustico al raggiungimento della quantità/peso programmato.
Conteggio preciso: con l'ottimizzazione automatica del riferimento rende sempre più preciso il valore medio del peso unitario.
Struttura antisporcio. Batterie ricaricabili opzionali.

MODELLI CPB

Modelli base per uso professionale, risoluzione di conteggio fino a 60.000 pezzi.
Dimensioni piatto di pesata 295 x 225 mm.

Codice	Portata [max]	Divisione	Peso minimo pezzo	Listino	Offerta
4710601	6 kg	0,1 g	1,0 g	465,00 €	370,00 €
4711502	15 kg	0,2 g	2,5 g	465,00 €	370,00 €
4713005	30 kg	0,5 g	5,0 g	465,00 €	370,00 €

Fornibili a richiesta con certificato DAkkS
Deutsche
Akkreditierungsstelle



4710601

MODELLI CFS

Modelli professionali con possibilità di memorizzare il peso pezzo fino a 100 articoli, seconda interfaccia per bilancia esterna.
Risoluzione di conteggio fino a 75.000 pezzi.
Dimensioni piatto di pesata 300 x 225 mm.

Codice	Portata [max]	Divisione	Peso minimo pezzo	Listino	Offerta
4720601	6 kg	0,1 g	1,0 g	555,00 €	430,00 €
4721502	15 kg	0,2 g	2,0 g	555,00 €	430,00 €
4723005	30 kg	0,5 g	5,0 g	555,00 €	430,00 €

Fornibili a richiesta con certificato DAkkS
Deutsche
Akkreditierungsstelle



4720601

MODELLI CCS

Questo sistema di conteggio ad alta precisione può essere utilizzato al posto di una gran parte di bilance contapezzi.
Conteggio di grandi quantità di pezzi piccoli, fino ad un massimo di 1.500.000 pezzi.
Bilancia di riferimento codice 4720601 (in dotazione). Con piattaforma in acciaio inox, sottostruttura in acciaio verniciato.

Codice	Portata [max]	Divisione	Dimensione piatto pesata (mm)	Codice bilancia di riferimento	Portata [max]	Peso minimo pezzo	Listino	Offerta
4750601	60 kg	2,0 g	400 x 300 x 128	4720601	6 kg	1,0 g	1.330,00 €	1.045,00 €
4751501	150 kg	5,0 g	500 x 400 x 137	4720601	6 kg	1,0 g	1.395,00 €	1.090,00 €

Fornibili a richiesta con certificato DAkkS
Deutsche
Akkreditierungsstelle



BILANCE DI PRECISIONE

Serie **DIGITRONIC PLUS**



2 ANNI DI GARANZIA*

570,00 €
4780605

* solo previa registrazione su www.rupac.com

MODELLI PFB

Modelli per uso professionale. Estrema facilità d'uso. Tutte le funzioni principali hanno un tasto dedicato. Dimensioni compatte. Barra luminosa di indicazione capacità di pesata rimanente. Gabbietta antivento (158 x 143 x 64 mm), di serie per modelli con piatto di pesata A e B, con coperchio rimovibile con apertura per pipettare.



4780301



4780605

Codice	Portata [max]	Divisione	Riproducibilità	Linearità	Tipo piatto	Dimensione piatto pesata	Listino	Offerta
4780201	200	0,001	0,002	± 0,005	A	Ø 80 mm	680,00 €	530,00 €
4780301	2000	0,01	0,02	± 0,05	B	Ø 120 mm	560,00 €	430,00 €
4780605	6000	0,05	0,05	± 0,15	C	155 x 145 mm	680,00 €	570,00 €

Fornibili a richiesta con certificato



misure espresse in g

TORSIOMETRI

Serie **DIGITRONIC PLUS**



2 ANNI DI GARANZIA*

1.900,00 €
4500053

* solo previa registrazione su www.rupac.com

Strumenti per il controllo della coppia di forza di **tappi a vite** (modelli DA) o di **utensili** (modelli DB). Struttura in metallo per un utilizzo durevole in condizioni ambientali complesse. Funzione Peak-hold per la rilevazione valore di picco. Visualizzazione del campo di misura ancora disponibile tramite barra luminosa crescente sul display LCD retroilluminato.

MODELLI DA



4505005

MODELLI DB



4500053

Codice	Modello	Tipologia	Campo di misura (max)	Divisione	Precisione	Dimensioni attacco	Listino	Offerta
4505005	DA 5-3	Controllo tappi	5	0,001	± 0,02	Ø 10 ÷ 165 mm	2.450,00 €	2.140,00 €
4505010	DA 10-3	Controllo tappi	10	0,002	± 0,05	Ø 10 ÷ 165 mm	2.450,00 €	2.140,00 €
4500053	DB 5-3	Controllo utensili	5	0,001	± 0,02	20 mm - 3/8"	2.190,00 €	1.900,00 €
4500103	DB 10-3	Controllo utensili	10	0,002	± 0,05	20 mm - 3/8"	2.190,00 €	1.900,00 €
4501002	DB 100-2	Controllo utensili	100	0,020	± 0,50	3/8"	2.480,00 €	2.160,00 €

misure espresse in Nm

DINAMOMETRI SERIE "FL"

Serie
DIGITRONIC PLUS



**2 ANNI
DI GARANZIA***

615,00 €
4801310

* solo previa registrazione su
www.rupac.com

Tutti i modelli della serie FL possono lavorare, mediante la cella di carico integrata, in compressione e in trazione. Il display grafico reversibile fornisce il rilevamento continuo del carico applicato ed il blocco del picco massimo. Impostazione tolleranze con memoria 500 misurazioni. Unità di misura: N / kgf / Lbf / Oz. Precisione: 0,2% della scala di lavoro.

Codice	Modello	Campo di misura	Risoluzione	Listino	Offerta
4801310	FL-10	0-10	0,005	725,00 €	615,00 €
4801315	FL-20	0-25	0,01	725,00 €	615,00 €
4801320	FL-50	0-50	0,02	725,00 €	615,00 €
4801325	FL-100	0-100	0,05	725,00 €	615,00 €
4801330	FL-200	0-250	0,1	725,00 €	615,00 €
4801335	FL-500	0-500	0,2	725,00 €	615,00 €
4801336	FL-1K	0-1000	0,5	825,00 €	695,00 €
4801337*	FL-2K	0-2500	1,0	875,00 €	745,00 €

* Con cella di carico esterna

misure espresse in N



4801320

DINAMOMETRI SERIE "FC"

Serie
BlueLine



**2 ANNI
DI GARANZIA***

320,00 €
4821150

* solo previa registrazione su
www.rupac.com

Tutti i modelli della serie FC possono lavorare, mediante la cella di carico integrata, in compressione e in trazione. Il display reversibile fornisce in ogni istante il rilevamento continuo del carico applicato e il blocco del picco massimo. Di facile utilizzo, con corpo ergonomico e funzione Auto Power-Off. Unità di misura: N / kgf / Lbf / Oz. Precisione: 0,3% della scala di lavoro.

Codice	Modello	Campo di misura	Risoluzione	Listino	Offerta
4821150	FC-50	0-50	0,01	415,00 €	320,00 € ♦
4821100	FC-100	0-100	0,1	415,00 €	320,00 € ♦
4821500	FC-500	0-500	0,1	515,00 €	398,00 € ♦
4821000	FC-1000	0-1000	1,0	515,00 €	398,00 € ♦

misure espresse in N

♦ Offerta Anniversario



4821150

STATIVI PER DINAMOMETRI

Serie
MicroMet PLUS

290,00 €
4801192



4801191

MODELLO TVL

Uso verticale e orizzontale.
Capacità fino a 1000 N.
Ottima stabilità di misura.
Corsa di lavoro 0-230 mm.
Visualizzazione corsa con riga digitale.
Movimento tramite volantino.
Attacco dinamometro reversibile.

Dimensioni (AxPxL) 465 x 234 x 151 mm.
Peso: 8,3 kg.

4801191 Stativo TVL
Prezzo promozionale **450,00 €** ♦
Listino 640,00 €
♦ Offerta Anniversario



4801192

MODELLO TVP

Uso verticale.
Capacità fino a 500 N.
Ottima stabilità di misura.
Corsa di lavoro 115-318 mm.
Movimento rapido a leva laterale,
con spostamento di 78 mm.

Dimensioni (AxPxL) 420 x 233 x 150 mm.
Peso: 10,5 kg.

4801192 Stativo TVP
Prezzo promozionale **290,00 €** ♦
Listino 450,00 €
♦ Offerta Anniversario

DUROMETRI PORTATILI "SHORE A" E "SHORE D"

Serie
BlueLine



390,00 €

6110200

**2 ANNI
DI GARANZIA***

* solo previa registrazione su
www.rupac.com

VERSIONE DIGITALE

Precisione secondo normative DIN 7619-1.
Lettura su grande display retroilluminato, altezza caratteri 17 mm.
Risoluzione: 0,1 punto. Superficie d'appoggio Ø 18 mm.
Dimensioni 162 x 65 x 38 mm. Uscita dati RS232.
Batterie 1,5 V AAA (2 pz.). Completi di blocchetto metallico per verifica.



6110200

6110299
Software di acquisizione dati e cavo
Prezzo promozionale **45,00 €**

Codice	Descrizione	Listino	Offerta
6110075	Shore A analogico	252,00 €	205,00 €
6110076	Shore D analogico	285,00 €	235,00 €
6110200	Shore A digitale	680,00 €	390,00 € ♦
6110201	Shore D digitale	680,00 €	390,00 € ♦

♦ Offerta Anniversario

VERSIONE ANALOGICA

Apparecchi per il controllo dei valori di durezza Shore.
Shore A per materiali in gomma normale e plastica morbida.
Shore D per gomma dura e termoplastiche.
Precisione secondo normative DIN 53505:/7619-1, ASTM D2240
Risoluzione: 1 punto.
Con seconda lancetta di blocco quota (solo per Shore A).
Superficie d'appoggio Ø 18 mm.
Dimensioni 63 x 32 x 96 mm.
Completi di blocchetto metallico per verifica (25 - 50 - 75 Shore).



6110075

STAZIONI DI MISURA

Codice	Descrizione	Listino	Offerta
6119105 + 6110075	Stativo + durometro analogico Shore A	747,00 €	455,00 €
6119105 + 6110200	Stativo + durometro digitale Shore A*	1.175,00 €	640,00 € ♦
6119109 + 6110076	Stativo + durometro analogico Shore D	845,00 €	520,00 €
6119109 + 6110201	Stativo + durometro digitale Shore D*	1.240,00 €	675,00 € ♦

* Software acquisizione dati e cavo in omaggio

♦ Offerta Anniversario



6119105 + 6110200



6119109 + 6110076

DUROMETRI PORTATILI UNIVERSALI

Serie **BluLine**



2 ANNI DI GARANZIA*

580,00 €
4801101

* solo previa registrazione su www.rupac.com

Strumenti portatili di nuovissima generazione estremamente versatili e funzionali, creati dall'esperienza del nostro team di ricerca e sviluppo per raggiungere le massime prestazioni con un rapporto qualità prezzo senza eguali sul mercato.

DUROMETRO IMPACT L300

Sonda esterna "D" in dotazione

Per la misurazione delle durezza HRC, HRB, HV, HB, HS, HLD e del valore del carico di rottura.
Lettura su ampio display LCD a colori, altezza caratteri 16 mm.
Tastiera a membrana e menu intuitivo con selezioni rapide.
Possibilità di utilizzo con qualsiasi inclinazione, grazie al sistema di compensazione automatica.
Possibilità di **esportare i dati tramite chiavetta USB** o gestirli in App mediante collegamento wireless.
Memoria dei valori misurati: 600 misure mediate x 5 gruppi.
Calcolo del valore medio (da 1 a 32 misure).
Alimentazione: batterie al litio 1,5 V AA (2 pz.).

Completo di chiavetta USB, caricabatterie, campione di durezza e valigetta.



4802300

Codice	Descrizione	Listino	Offerta
4802300	Durometro Impact L300	1.550,00 €	1.050,00 € ♦

SONDE SPECIALI

♦ Offerta Anniversario

4802007*	Sonda G - Materiali forgiati, ghisa	1.270,00 €	970,00 €
4802009	Sonda DL - Cave, fori ø 3 mm, denti ingranaggi	1.270,00 €	970,00 €
* 4802097	Campione di durezza speciale (consigliato)	365,00 €	300,00 €

DUROMETRO ETIP-D

Sonda "D" incorporata

Per la misurazione delle durezza HRC, HRB, HV, HB, HS, HLD.
Lettura su display LCD retroilluminato, altezza massima caratteri 8 mm.
Possibilità di utilizzo con qualsiasi inclinazione, grazie al sistema di compensazione automatica.
Memoria dei valori misurati: 9 misure x 100 misure mediate.
Calcolo del valore medio (da 1 a 9 misure).

Modalità schermo intero per visualizzare al meglio il valore dell'ultima misurazione effettuata.

Modalità autospegnimento intelligente.
Alimentazione: batterie Li-Ion ricaricabili tramite micro USB.
Uscita dati Wireless per collegamento alla stampante, USB per collegamento a PC e ricarica.

Disponibili, a richiesta, modelli con sonde speciali integrate.

Completo di campione di durezza, cavo USB e valigetta.



4801190

4801101

Codice	Descrizione	Listino	Offerta
4801101	Durometro ETIP-D	1.180,00 €	580,00 € ♦
4801190	Stampante wireless	150,00 €	25,00 € ♦

♦ Offerta Anniversario

Costo per installazione ed istruzione all'uso non compreso

DUROMETRI PORTATILI UNIVERSALI

Serie
DIGITRONIC PLUS



1.090,00 €
4802130N

2 ANNI DI GARANZIA*

* solo previa registrazione su www.rupac.com

Strumenti portatili TIME ad alta tecnologia, spesso copiati, ma mai eguagliati, per rilevazioni di durezza con elevata precisione, dimensioni compatte ed estrema facilità d'uso.

DUROMETRO TH-5310D

Sonda esterna "D" in dotazione

Rappresenta la quarta generazione di durometri TIME Dynamic Leeb (secondo normative ASTM A956, DIN 50156).

Elevata precisione grazie alle sonde con microchip integrato.

Per la misurazione delle durezza HRC, HRB, HV, HB, HS, HLD e del valore del carico di rottura.

Possibilità di utilizzo con qualsiasi inclinazione, grazie al sistema di compensazione automatica.

Lo strumento è dotato di **stampante incorporata**.

Schermo LCD TFT da 2,8", display a colori 262k.

Altezza caratteri 11 mm.

Retro illuminazione regolabile a Led.

Memoria dei valori misurati: 32 misure x 1000 misure mediate.

Calcolo valore medio (da 1 a 32 misure) e impostazione tolleranze.

Possibilità di collegamento di 6 sonde per differenti applicazioni.

Alimentazione: batteria ricaricabile al litio. Uscita dati USB.

Completo di campione di durezza, cavo USB e valigetta.



4805310

Codice	Descrizione	Listino	Offerta
4805310	Durometro TH-5310D	2.900,00 €	1.950,00 €

SONDE SPECIALI VERSIONE PRECISA

4802015	Sonda C - Superfici trattate, spessori ridotti	975,00 €	830,00 €
4802017*	Sonda G - Materiali forgiati, ghisa	1.670,00 €	1.295,00 €
4802019	Sonda DL - Cave, fori ø 3 mm, denti ingranaggi	1.670,00 €	1.295,00 €
* 4802097	Campione di durezza speciale (consigliato)	365,00 €	300,00 €

DUROMETRO TH-5100

Sonda "D" incorporata

Per la misurazione delle durezza HRC, HRB, HV, HB, HS, HLD.

Lettura su display LCD, altezza caratteri 8,5 mm.

Possibilità di utilizzo con qualsiasi inclinazione,

grazie al sistema di compensazione automatica.

Memoria dei valori misurati, 30 misure mediate x 9 gruppi.

Calcolo del valore medio su 3 misure e

impostazione limiti di tolleranza.

Alimentazione: batterie 1,5 V AAA (2 pz.).

Uscita dati USB.

Completo di campione di durezza, cavo USB e valigetta.



4802130N

Codice	Descrizione	Listino	Offerta
4802130N	Durometro TH-5100	1.890,00 €	1.090,00 €

Offerta Anniversario

Costo per installazione ed istruzione all'uso non compreso

DUROMETRO ROCKWELL ANALOGICO

Serie

MicroMet **PLUS**

NOVITÀ

2.050,00 €

6801000

La nuova serie Rupac di durometri da banco Rockwell abbina una struttura di ottima qualità ad un sistema di carichi a pesi permanenti ad alte prestazioni per garantire un'ottima precisione di misura secondo gli standard EN ISO 6508, ASTM E-18, JIS Z2245 e GB/T 230.2. Tempo di carico selezionabile da 1 a 60 secondi. Il modello HR-150A è dotato di display analogico e viene fornito completo di due penetratori (HRC/HRA e HRB), campioni di durezza HRC, HRA e HRB, tre tavole portapezzo (piana Ø 58 mm, piana Ø 150 mm, a V Ø 58 mm).

DATI TECNICI

Scale di misura:	A, B, C
Risoluzione:	0.5 HR
Pre-carico:	10 Kgf
Carichi:	60, 100, 150 Kgf
Tempo di carico:	Selezionabile da 1 a 60 secondi
Applicazione carico:	Automatica
Tipologia carico:	Pesi permanenti
Max altezza pezzo:	170 mm
Max profondità pezzo:	128 mm dal centro tavola

Codice	Descrizione	Listino	Offerta
6801000	Durometro HR-150A	2.500,00 €	2.050,00 €
1603999F	Supporto forato con piano antigraffio	735,00 €	660,00 €

Offerta Anniversario



Costo per installazione ed istruzione all'uso non compreso

DUROMETRO ROCKWELL DIGITALE

Serie

DIGITRONIC **PLUS**



NOVITÀ

3.080,00 €

6802000

La nuova serie Rupac di durometri da banco Rockwell abbina una struttura di ottima qualità ad un sistema di carichi a pesi permanenti ad alte prestazioni per garantire un'ottima precisione di misura secondo gli standard EN ISO 6508, ASTM E-18, JIS Z2245 e GB/T 230.2. Tempo di carico selezionabile da 1 a 60 secondi. Il modello HR-150D, con display digitale touch-screen, combina le ottime qualità costruttive della serie con le possibilità offerte dall'elettronica di poter archiviare ed elaborare i dati rilevati e di poter effettuare la conversione nelle altre scale di durezza. Fornito completo di due penetratori (HRC/HRA e HRB), campioni di durezza HRC, HRA e HRB, tre tavole portapezzo (piana Ø 58 mm, piana Ø 150 mm, a V Ø 58 mm).

DATI TECNICI

Scale di misura:	A, B, C, D, E, F, G, H, K, L, M, P, R, S, V
Risoluzione:	0.1 HR
Conversioni:	HRA, HRB, HRC, HRE, HRF, HRG, HRK, HRH, HR15T, HR30T, HR45T, HR15N, HR30N, HR45N, HV0.1, HV1, HV5, HV10, HV15, HV30, HV50, HBS2, HBS10, HBS30, HBW, HK0.5, HK1, HLD, HS, Mpa
Pre-carico:	10 Kgf
Carichi:	60, 100, 150 Kgf
Tempo di carico:	Selezionabile da 1 a 60 secondi
Applicazione carico:	Automatica
Tipologia carico:	Pesi permanenti
Max altezza pezzo:	170 mm
Max profondità pezzo:	118 mm dal centro tavola

Codice	Descrizione	Listino	Offerta
6802000	Durometro HR-150D	3.700,00 €	3.080,00 €
1603999F	Supporto forato con piano antigraffio	735,00 €	660,00 €

Offerta Anniversario



Costo per installazione ed istruzione all'uso non compreso

PROIETTORI DI PROFILI

Serie

OPTOTRONIC PLUS

**2 ANNI
DI GARANZIA***

**10.950,00 €
A PARTIRE DA**

* solo stipulando contratto di manutenzione annuale

I proiettori di profili Rupac si caratterizzano per gli elevatissimi standard qualitativi, per la straordinaria qualità e nitidezza di visione anche in luce di superficie e per l'eccezionale precisione di scorrimento degli assi di misura.

PROIETTORE PT 330

**Ottica Verticale - Schermo Ø 330 mm
Torretta porta obiettivi a 3 posizioni**

Schermo girevole con nonio elettronico
Risoluzione righe ottiche: 1 µm
Dimensione tavola: 350 x 280 mm
Corsa tavola: 200 x 150 mm
Visualizzatori disponibili: EL 250
EL 550

Codice	Descrizione	Listino	Offerta
4833101	Proiettore PT 330* con EL 250	12.800,00 €	10.950,00 €
4833105	Proiettore PT 330* con EL 550	13.250,00 €	11.500,00 €
1603999V	Supporto con piano antigraffio	715,00 €	640,00 €

* Completo di obiettivo a scelta (10X - 20X - 50X)



4833105

ELABORATORI GEOMETRICI



EL 250
Visualizzatore
geometrico semplice



EL 550 
Visualizzatore
geometrico avanzato

PROIETTORE PH 440

**Ottica Orizzontale - Schermo Ø 440 mm
Torretta porta obiettivi a 3 posizioni**

Schermo girevole con nonio elettronico
Risoluzione righe ottiche: 1 µm
Dimensione tavola: 450 x 160 mm
Corsa tavola: 300 x 150 mm
Visualizzatore disponibile: EL 550

Codice	Descrizione	Listino	Offerta
4834101	Proiettore PH 440* con EL 550	15.200,00 €	13.750,00 €
1603999V	Supporto con piano antigraffio	715,00 €	640,00 €

* Completo di obiettivo a scelta (10X - 20X - 50X)



4834101

MICROSCOPI STEREOSCOPICI ZOOM

Serie
OPTOTRONIC

**2 ANNI
DI GARANZIA***

695,00 €
4001902

* solo previa registrazione su
www.rupac.com

4001902



Ispezione visiva ottica diretta o con telecamera.

DATI TECNICI

- Sistema di visione con ottica zoom 0,7x - 4,5x.
- Ottica di alta qualità per immagini nitide e luminose.
- Ingrandimento standard da 7x a 45x con variazione continua tramite zoom ottico regolabile.
- Regolazione micrometrica di messa a fuoco con impugnatura ergonomica montata su entrambi i lati; corsa 0-70 mm, espandibile a 50-120 mm.
- Completo di luce episcopica a LED, regolabile in intensità, e luce diascopica a LED.



4023015

Telecamera Full HD con software integrato, uscite dati USB e HDMI per collegamento a Monitor e PC.

Codice	Descrizione	Listino	Offerta
4001902	Microscopio stereoscopico zoom	820,00 €	695,00 €
4001903	Microscopio stereoscopico zoom trinoculare	930,00 €	790,00 €
4023015	Telecamera Full HD HDMI con lente 0,37x	588,00 €	430,00 €

VIDEOMICROSCOPIO ZOOM

Serie
BLU-Line



920,00 €
4003000



Ispezione visiva diretta a monitor con software di misura integrato.

DATI TECNICI

- Sistema di visione con ottica zoom 0,7x - 4,5x con variazione continua.
- Campo visivo massimo 25,5 x 14,5 mm e distanza focale 98 mm.
- Luce episcopica a LED bianchi con regolazione dell'intensità luminosa.
- Luce diascopica a LED bianchi con regolazione dell'intensità luminosa.
- Telecamera Full HD a colori con microprocessore e monitor integrato 9".
- Archiviazione foto e filmati tramite periferica USB.
- Software integrato per misurazioni di riferimento.
- Fattore di ingrandimento a monitor da 7,7x a 53x.
- Massima altezza pezzo 40 mm.

Codice	Descrizione	Listino	Offerta
4003000	Videomicroscopio Zoom BLU-LINE	1.200,00 €	920,00 €
4005207	Illuminatore a LED con doppio braccio	370,00 €	310,00 €

4003000

VIDEOMICROSCOPI ZOOM "EVM-HD"

Serie
OPTOTRONIC PLUS

1080p
Full HD



1.750,00 €
4001705

**NUOVI
MODELLI**

Sistemi di controllo per ispezione visiva con messa a fuoco manuale.
Disponibile in due versioni:

- **Versione standard** con massima altezza pezzo 100 mm.
 - **Versione PLUS** con massima altezza pezzo aumentata a 300 mm, luce di profilo e controllo luci integrato nel basamento.
- Completo di monitor esterno Full HD da 23" o integrato da 11,5".

DATI TECNICI

- Sistema di visione con ottica zoom 0,7x - 4,5x con ClickStop.
- Illuminazione episcopica regolabile a LED bianchi.
- Illuminazione diascopica regolabile a LED bianchi (versione PLUS)
- Telecamera Full HD a colori con uscita dati HDMI.
- Archiviazione foto e filmati tramite periferica USB.
- Possibilità di collegamento a PC per esportazione di foto e filmati tramite "Smart Kit".
- Software per misurazioni di riferimento.
- Fattore di ingrandimento a monitor esterno da 25x a 160x
Fattore di ingrandimento a monitor integrato da 10x a 60x
- Campo visivo massimo 21 x 12 mm e distanza focale 100 mm con lente standard 1x.
- Massima altezza pezzo 100 mm (300 mm versione PLUS).

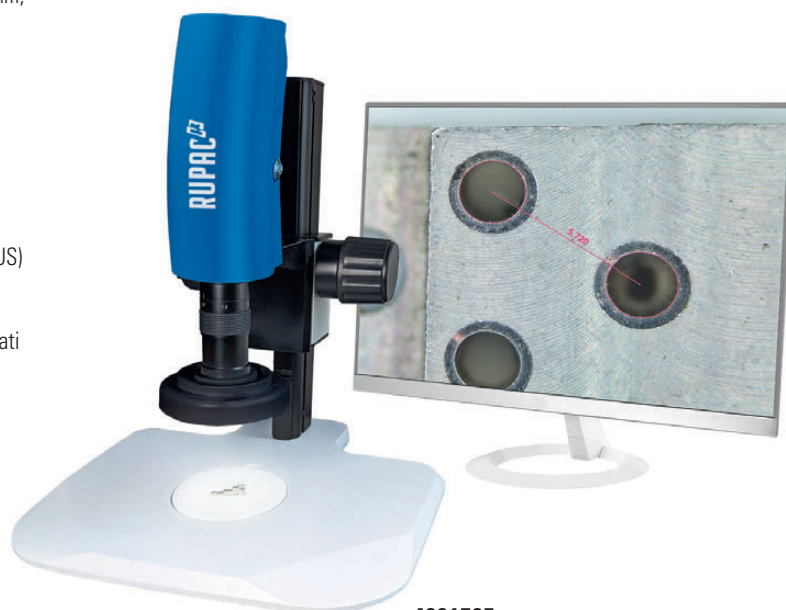

4001705

Codice	Descrizione	Listino	Offerta
4001705	Videomicroscopio Zoom EVM-HD con monitor esterno	2.055,00 €	1.750,00 €
4001707	Videomicroscopio Zoom EVM-HD PLUS con monitor esterno	2.915,00 €	2.250,00 €
4001702	Videomicroscopio Zoom EVM-HD con monitor integrato	2.055,00 €	1.750,00 €
4001704	Videomicroscopio Zoom EVM-HD PLUS con monitor integrato	2.915,00 €	2.250,00 €
4001877	Tavola portapezzo a coordinate, corsa 70 x 60 mm	250,00 €	205,00 €
4005207	Illuminatore a LED con doppio braccio	370,00 €	310,00 €
4029703	Sistema di visione 3D a 35° con Lente 0.75x	410,00 €	370,00 €
SMART-KIT	Switch USB-HDMI + Mouse + Chiavetta USB	150,00 €	110,00 €

Offerta Anniversario



Visione di un particolare con applicata la lente 3D codice 4029703



4029703



4001704

VIDEOMICROSCOPI ZOOM DI MISURA "EMM"

Serie

OPTOTRONIC PLUS



5.850,00 €

A PARTIRE DA

**2 ANNI
DI GARANZIA***

* solo stipulando contratto di manutenzione annuale

Sistema compatto e flessibile per le necessità di controllo visivo e misurazione 2D di particolari di piccole e medie dimensioni. Costituito da un gruppo ottico di alta qualità abbinato alla tavola di misura con righe ottiche risoluzione 1 µm. Software per archiviazione foto e filmati. Disponibile in abbinamento con visualizzatore geometrico in versione semplice o avanzata.



4001755

DATI TECNICI

Telecamera: 2 Mpx a colori
 Visione: Monitor Full HD 11,5"
 Zoom ottico: 0.7x ÷ 4.5x con ClickStop
 Fattore ingrandimento: 12x ÷ 75x
 Campo visivo max: 21 x 12 mm
 Risoluzione: 1 µm
 Massima altezza pezzo: 150 mm
 Illuminazione episcopica: LED bianchi controllo manuale

ELABORATORI GEOMETRICI



EL 250

Visualizzatore geometrico semplice



EL 550

Visualizzatore geometrico avanzato

Codice	Descrizione	Elaboratore geometrico	Corsa tavola	Listino	Offerta
4001750	Videomicroscopio EMM 1510	Visualizzatore EL 250	150 x 100 mm	6.600,00 €	5.850,00 €
4001750	Videomicroscopio EMM 1510	Visualizzatore EL 550	150 x 100 mm	7.050,00 €	6.300,00 €
4001755	Videomicroscopio EMM 2010	Visualizzatore EL 250	200 x 100 mm	7.600,00 €	6.750,00 €
4001755	Videomicroscopio EMM 2010	Visualizzatore EL 550	200 x 100 mm	8.050,00 €	7.200,00 €

Specificare modello visualizzatore in fase d'ordine

Costo per installazione ed istruzione all'uso non compreso

MACCHINA DI MISURA OTTICA MANUALE "SNIPER"

Serie

OPTOTRONIC PLUS

8.800,00 €

4001510

**2 ANNI
DI GARANZIA***

* solo stipulando contratto di manutenzione annuale

La soluzione ideale per le necessità di controllo ottico e misurazione 2D di particolari di piccole e medie dimensioni. Costituito da un gruppo ottico di alta qualità, con ClickStop a 9 posizioni, abbinato alla tavola di misura. Versione compatta e leggera, struttura in alluminio. Doppio sistema di illuminazione a LED per la visione del profilo e per la visione della superficie. Software con **analisi d'immagine** per acquisizioni immediate ed eliminazione errore operatore.

DATI TECNICI

Telecamera: 5 Mpx a colori
Zoom ottico: 0.7x ÷ 4.5x con ClickStop
Fattore ingrandimento: 15x ÷ 100x
Risoluzione: 1 µm
MPE planare (E₂): 5 + L/100 µm - L in mm
Massima altezza pezzo: 100 mm
Illuminazione episcopica: multi LED 3 rings controllo manuale
Illuminazione diascopica: multi LED controllo manuale

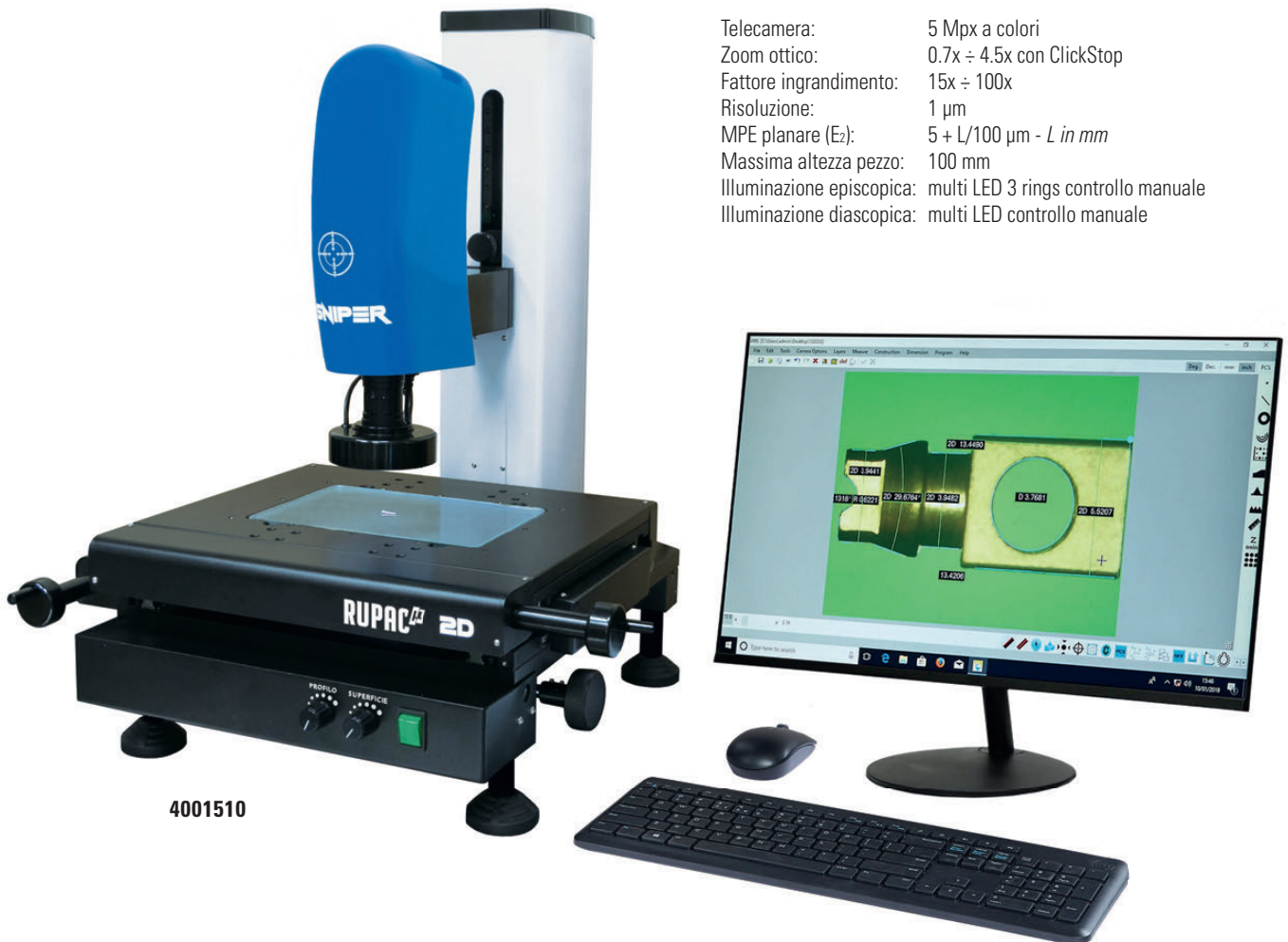

4001510

SOFTWARE DI MISURA 2D "VMS"

Programma metrologico 2D basato su sistema Windows®.
Selezione elementi tramite mouse.
Analisi d'immagine.
Autoapprendimento ed esecuzione guidata dei programmi di controllo.
Pacchetto statistico "SPC".
Esportazione elementi geometrici in DXF.
Caratteristica GD&T supportata.

PACCHETTI SOFTWARE OPZIONALI

CURVE - Prezzo Promozionale **800,00 €**
Rilevamento automatico del pezzo con scansione continua del profilo.

BEST-FIT 2D - Prezzo Promozionale **1.400,00 €**
Comparazione visiva del profilo teorico con il profilo reale e indicazione tolleranze.

Codice	Descrizione	Elaboratore geometrico	Corsa tavola	Listino	Offerta
4001510	Videomicroscopio EMM Sniper 1510	Software "VMS"	150 x 100 mm	10.700,00 €	8.800,00 €

PC Workstation inclusa

Offerta Anniversario

Costo per installazione ed istruzione all'uso non compreso

MACCHINE DI MISURA OTTICHE MANUALI "KIM"

Serie
OPTOTRONIC PLUS

14.850,00 €
A PARTIRE DA

**2 ANNI
DI GARANZIA***

* solo stipulando contratto di manutenzione annuale

Nelle macchine ottiche 2D/3D serie "KIM" la semplicità d'uso dei proiettori di profili è abbinata alla qualità di visione, anche ad elevati ingrandimenti, ed al potente e flessibile software di misura con **analisi d'immagine e scansione profilo**. Sono tutte realizzate con una struttura in acciaio ed un basamento in granito, che garantiscono un'elevata stabilità strutturale e minimizzano la dilatazione termica. La misurazione avviene in modo automatico grazie al processore ad analisi dell'immagine, che identifica i contorni e neutralizza la soggettività dell'operatore. Disponibile l'opzione per misurazioni anche sul 3° asse (Z).

DATI TECNICI

Telecamera: 720 TVL a colori
Zoom ottico: 0.7x ÷ 4.5x
Risoluzione: 0,5 µm
MPE: (3 + L/150) µm - L in mm
Illuminazione episcopica: multiring LED con controllo manuale
Illuminazione diascopica: LED con controllo manuale

SOFTWARE DI MISURA 3D "ARCS SI-101"

Programma metrologico basato su sistema Windows®.

Analisi automatica del profilo del pezzo.

Autoapprendimento ed esecuzione automatica dei programmi di controllo.

Possibilità di posizionare le quote direttamente sull'immagine.

Individuazione immediata dei programmi pezzo.

Interfaccia con sistema CAD.



9902155A + 1603998



9902252A

Codice	Descrizione	Movimentazione	Campo di misura (X, Y, Z)	Listino	Offerta
9902155A	KIM 2010	Manuale	200 x 100 x 200 mm	17.500,00 €	14.850,00 €
9902252A	KIM 3020	Manuale	300 x 200 x 200 mm	20.150,00 €	17.000,00 €
9902155	KIM 2010 con luce coassiale	Manuale	200 x 100 x 200 mm	-	A richiesta
9902252	KIM 3020 con luce coassiale	Manuale	300 x 200 x 200 mm	-	A richiesta
9902253A	Opzione terzo asse			2.250,00 €	1.850,00 €
1603998	Supporto scrivania			1.820,00 €	1.550,00 €

PC Workstation inclusa

Offerta Anniversario

MACCHINA DI MISURA OTTICA ORIZZONTALE

Serie
OPTOTRONIC PLUS

17.250,00 €

A PARTIRE DA

**2 ANNI
DI GARANZIA***

* solo stipulando contratto di manutenzione annuale

Il sistema **VP6000** è ormai una realtà consolidata della misurazione ottica 2D, ideale per componenti a sviluppo assiale, anche di grandi dimensioni. Disponibile in versione videoproiettore con elaboratore geometrico multifunzione o in esecuzione completa di software con evoluto sistema per l'analisi d'immagine. La macchina è realizzata con una robusta struttura metallica che integra la tavola di misura con movimentazione manuale degli assi, completa di righe ottiche, ed il montante verticale su cui è installato orizzontalmente il gruppo ottico Zoom. La visione, su monitor LCD 22" o superiore, è assicurata da un sistema con telecamera a colori completa di generatore di reticoli.

SOFTWARE DI MISURA 3D "ARCS SI-101"

Programma metrologico basato su sistema Windows®.

Analisi automatica del profilo del pezzo.

Autoapprendimento ed esecuzione automatica dei programmi di controllo.

Possibilità di posizionare le quote direttamente sull'immagine.

Individuazione immediata dei programmi pezzo.

Interfaccia con sistema CAD.

DATI TECNICI

Telecamera:	Full HD a colori
Zoom ottico:	0.7x ÷ 4.5x
Risoluzione:	0,5 µm
MPE:	(3 + L/150) µm - L in mm
Illuminazione episcopica:	multiring LED con controllo manuale
Illuminazione diascopica:	LED con controllo manuale
Dimensione tavola:	450 x 160 mm
Corsa utile tavola:	300 x 150 mm con spostamento rapido / micrometrico
Corsa di messa a fuoco:	150 mm meccanica, 12 mm ottica
Massimo peso pezzo:	30 Kg



9914012A

Codice	Descrizione	Movimentazione	Elaborazione dati	Listino	Offerta
9914012E	VP6000	Manuale	EL550	19.900,00 €	17.250,00 €
9914012A	VP6000*	Manuale	Software SI-101	22.900,00 €	19.950,00 €
1603999V	Banco di supporto			715,00 €	640,00 €

* PC Workstation inclusa

MACCHINE DI MISURA OTTICHE MULTISENSORE

Serie
OPTOTRONIC PLUS

CHOTEST

23.200,00 €
A PARTIRE DA

**2 ANNI
DI GARANZIA***

* solo stipulando contratto di manutenzione annuale

Le macchine ottiche di nuova generazione, **serie CHT e Novator**, rappresentano una prestigiosa combinazione che abbina la qualità e la velocità del **controllo ottico 3D** alla versatilità e semplicità d'uso della classica misurazione con **tastatore a contatto**, completata dall'innovativo **sensore laser di misura**.

L'avanzato sistema di illuminazione è composto da una luce di profilo a LED con lente telecentrica che collima i raggi rimuovendo completamente i riflessi su superfici complesse da analizzare ed una luce di superficie a LED ad 8 settori e 5 anelli controllabile via software.

I modelli **Novator** sono macchine da laboratorio ultra-performanti, con precisioni ancora più spinte e funzioni speciali come la telecamera panoramica, che permette un posizionamento rapido su pezzi di grandi dimensioni, l'acquisizione delle geometrie in movimento ed acquisizioni laser per controlli 3D. Su questi modelli è inoltre possibile movimentare la luce di superficie indipendentemente dall'asse ottico e sostituirla con sorgenti di luce rossa, blu o verde, consentendo così un controllo dell'illuminazione ancora più accurato.

DATI TECNICI

	CHT	NOVATOR
Telecamera:	1,6 Mpx a colori	5 Mpx a colori
Zoom ottico:	0.7x ÷ 4.5x semi-automatico	0.6x ÷ 8.0x automatico
Risoluzione assi:	0,5 µm	0,1 µm
MPE:	(2.5 + L/200) µm - L in mm	(1.6 + L/250) µm - L in mm

SOFTWARE DI MISURA 3D "InsightX"

Programma metrologico basato su sistema Windows®.

Analisi automatica del profilo del pezzo.

Autoapprendimento ed esecuzione automatica dei programmi di controllo.

Possibilità di posizionare le quote direttamente sull'immagine.

Individuazione immediata dei programmi pezzo.

Interfaccia con sistema CAD.

Esportazione automatica di report e analisi statistica SPC.



7104030

Codice	Descrizione	Movimentazione	Campo di misura (X, Y, Z)	Listino	Offerta
7103020	CHT 322	CNC	300 x 200 x 200 mm	27.300,00 €	23.200,00 €
7103120	CHT 322 con luce coassiale	CNC	300 x 200 x 200 mm	-	A richiesta
7104030	CHT 432	CNC	400 x 300 x 200 mm	-	A richiesta
7104130	CHT 432 con luce coassiale	CNC	400 x 300 x 200 mm	-	A richiesta
7153030	Novator 333	CNC	300 x 300 x 300 mm	-	A richiesta
7154030	Novator 432	CNC	400 x 300 x 200 mm	-	A richiesta
7155060	Novator 562	CNC	500 x 600 x 200 mm	-	A richiesta
7156080	Novator 682	CNC	600 x 800 x 200 mm	-	A richiesta

PC Workstation inclusa

Offerta Anniversario

MACCHINE DI MISURA OTTICHE FLASH "VX"

Serie
OPTOTRONIC PLUS

CHOTEST

27.500,00 €
A PARTIRE DA

2 ANNI
DI GARANZIA*

* solo stipulando contratto di manutenzione annuale

Le macchine di misura **FLASH serie "VX"** si distinguono per la loro **velocità di misura**, in grado di analizzare centinaia di pezzi non allineati in pochi secondi, e per l'**incredibile semplicità di utilizzo**, anche per personale non addestrato. Grazie all'**avanzato sistema di lenti telecentriche**, le macchine di misura FLASH forniscono un'**ampia visione in 2D**, eliminando distorsioni e garantendo un'elevata profondità di campo con **immagini nitide** e contrasti ottimali. La combinazione tra il sensore CMOS a **definizione ultra elevata** e gli innovativi **algoritmi deep learning** permette di visualizzare ed analizzare anche le caratteristiche più piccole e difficili. Tutti i modelli sono equipaggiati con **sorgenti di luce a LED multiple** con **regolazione di posizione motorizzata** che garantiscono innumerevoli strategie di illuminazione, ottimizzando la visione di qualsiasi tipo di particolare.



7203300 - con sensore di profondità

DATI TECNICI

Sensore telecamera:	CMOS 5 Mpx / 20 Mpx motorizzato CNC
Movimento assi e luci:	doppie telecentriche
Tipologia lenti:	0,1 µm
Risoluzione:	da ± 0,1 µm
Ripetibilità:	da ± 0,5 µm
Precisione:	da ± (2 + 0,02L) µm - L in mm
Precisione foto multiple:	da 20 x 120 x 35 mm
Campo di misura:	a 500 x 400 x 200 mm
(Telecamera con visione ampia)	



L'innovativo programma di misura "**VisionX Pro**" permette in pochi click di acquisire elementi geometrici tramite **analisi di immagine** e di creare programmi di misura in grado di **eseguire misurazioni automatiche** su pezzi non allineati **premendo un solo pulsante**. In fase di programmazione il software **guida completamente l'utente**, proponendo le funzioni di **messa a fuoco automatica** e di **illuminazione automatica**, per selezionare la migliore visione possibile. I risultati vengono visualizzati con chiare indicazioni **OK** e **NG** in base alle tolleranze impostate. Con il pulsante **PRINT** è possibile creare un **report istantaneo** in formato PDF. Grazie ai vari livelli di accesso Utente, il **controllo** può essere affidato anche ad operatori poco esperti e si completa **in pochi istanti** con una semplice **pressione del pulsante di misura**.

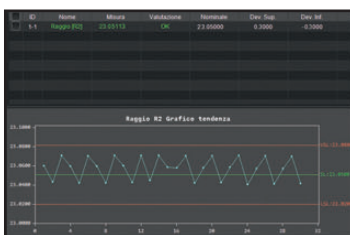

CONTROLLO STATISTICO CON SPC

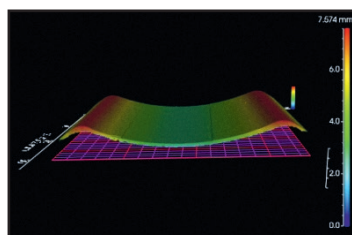

MISURAZIONE 3D LASER

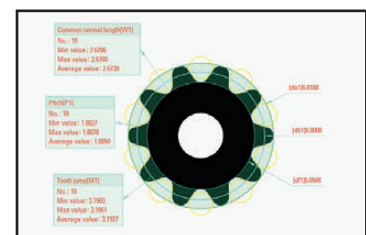

QUOTATURA AUTOMATICA

MACCHINE DI MISURA CMM 3D MANUALI A PORTALE MOBILE

Serie
DIGITRONIC PLUS

19.900,00 €
A PARTIRE DA

2 ANNI
DI GARANZIA*

* solo stipulando contratto di manutenzione annuale

Le macchine di misura **CMM serie "Pearl"** e **"Saphire"** sono ideali per l'utilizzo in ogni settore industriale. La linea Saphire ha una struttura a portale mobile realizzata con tutti gli assi di misura in granito. Il basamento è progettato con 9 punti d'appoggio per garantire la massima stabilità. La linea Pearl è realizzata con materiali leggeri di ultima generazione, con asse Z e piano d'appoggio in granito. Gli assi scorrono su guide in acciaio e non necessitano di aria compressa.

SERIE "SAPHIRE"

DATI TECNICI

Campo di misura:	500 x 600 x 500 mm (X,Y,Z)
Movimentazione:	manuale
Risoluzione:	0,5 µm
MPE volumetrico (E _s):	(3,5 + L/200) µm - L in mm
Portata massima:	350 Kg
Pressione aria richiesta:	6 bar
Consumo orario aria:	100 l/min

SERIE "PEARL"

DATI TECNICI

Campo di misura:	400 x 300 x 300 mm (X,Y,Z)
Movimentazione:	manuale
Risoluzione:	0,5 µm
MPE volumetrico (E _s):	(7,5 + 0,65L/100) µm - L in mm
Portata massima:	125 Kg
Aria compressa:	non richiesta

* COMPOSIZIONE SET:

- Macchina di misura CMM
- PC workstation Windows®
- Software "VMS"
- Tastatore Renishaw



4961433

Codice	Descrizione	Tastatore	Campo di misura (X, Y, Z)	Listino	Offerta
4961433	Set completo "Pearl 433"	PH6 + TP20	400 x 300 x 300 mm	24.600,00 €	19.900,00 €
4961574	Set completo "Saphire 565"	PH6 + TP20	500 x 600 x 500 mm	A richiesta	A richiesta

Offerta Anniversario

Costo per installazione ed istruzione all'uso non compreso

TUTTI I PREZZI RIPORTATI IN QUESTA OFFERTA SONO DA CONSIDERARSI IVA ESCLUSA.

IMMAGINI INDICATIVE CON RISERVA DI MODIFICHE TECNICHE.

CONDIZIONI DI GARANZIA SU WWW.RUPAC.COM

VENITE A VISITARCI PRESSO LE NOSTRE SHOWROOM

LOMBARDIA



MILANO

PIEMONTE



PINEROLO

TRIVENETO



MOGLIANO VENETO

RUPAC
METROLOGY SOLUTIONS



RUPAC Srl

Via Alamanni, 14 - 20141 Milano

Tel. 02 5392212 - Fax 02 5695321 - vendite@rupac.com

www.rupac.com



Validità 31 agosto 2025